

# Инструкция по эксплуатации Micropilot FMR67 HART

Уровнемер микроволновый бесконтактный

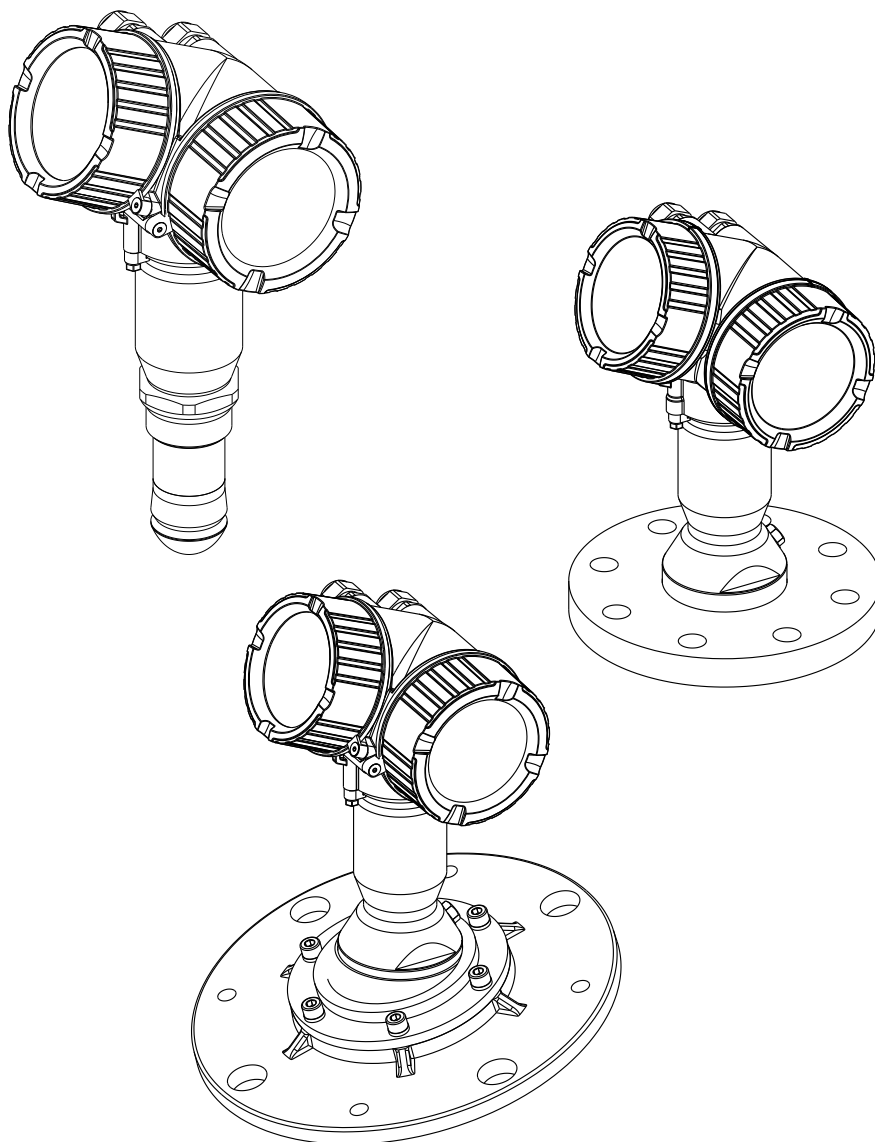

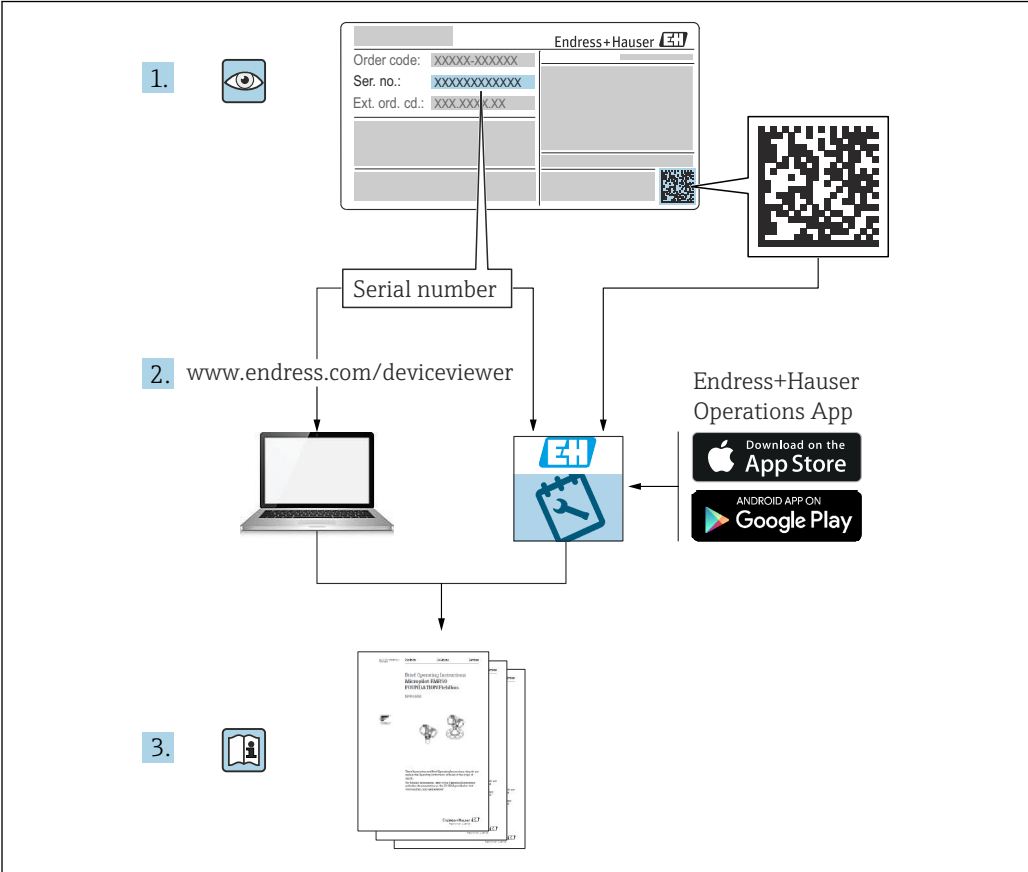

A0023555

## Содержание

<b>1</b>	<b>Важная информация о документе</b>	<b>6</b>			
1.1	Функция документа	6			
1.2	Символы	6			
1.2.1	Символы по технике безопасности	6			
1.2.2	Электротехнические символы	6			
1.2.3	Символы инструментов	7			
1.2.4	Описание информационных символов	7			
1.2.5	Символы на рисунках	7			
1.2.6	Символы на приборе	8			
1.3	Документация	8			
1.4	Термины и сокращения	9			
1.5	Зарегистрированные товарные знаки	10			
<b>2</b>	<b>Основные указания по технике безопасности</b>	<b>11</b>			
2.1	Требования к работе персонала	11			
2.2	Назначение	11			
2.3	Техника безопасности на рабочем месте	12			
2.4	Эксплуатационная безопасность	12			
2.5	Безопасность изделия	12			
2.5.1	Маркировка CE	13			
2.5.2	Соответствие EAC	13			
2.6	Указания по технике безопасности (XA)	13			
<b>3</b>	<b>Описание изделия</b>	<b>16</b>			
3.1	Конструкция изделия	16			
3.1.1	Micropilot FMR67	16			
3.1.2	Корпус электронной части	17			
<b>4</b>	<b>Приемка и идентификация изделия</b>	<b>18</b>			
4.1	Приемка	18			
4.2	Идентификация изделия	18			
4.2.1	Заводская табличка	19			
<b>5</b>	<b>Хранение, транспортировка</b>	<b>20</b>			
5.1	Условия хранения	20			
5.2	Транспортировка изделия до точки измерения	20			
<b>6</b>	<b>Монтаж</b>	<b>21</b>			
6.1	Условия монтажа	21			
6.1.1	Ориентация прибора в твердой среде	21			
6.1.2	Варианты оптимизации	24			
6.1.3	Угол расхождения луча	24			
6.1.4	Внешнее измерение через пластмассовую крышку или диэлектрические окна	25			
6.2	Монтаж: антенна с защитой от конденсата, PTFE 50 мм/2 дюйма	26			
6.2.1	FMR67: выравнивание оси конуса радиолуча антенны	26			
6.2.2	Выравнивание оси конуса радиолуча антенны	26			
6.2.3	Информация о патрубках	26			
6.2.4	Информация о резьбовых соединениях	27			
6.3	Монтаж: FMR67 – антенна, монтируемая заподлицо	27			
6.3.1	Выравнивание оси конуса радиолуча антенны	27			
6.3.2	Выравнивание оси конуса радиолуча антенны	28			
6.3.3	Информация о патрубках	28			
6.4	FMR67: продувочный штуцер	29			
6.4.1	Переходник продувочного штуцера для антенн с защитой от конденсата	29			
6.4.2	Встроенный продувочный штуцер для антенн, монтируемых заподлицо	29			
6.4.3	Область применения	30			
6.5	Резервуар с теплоизоляцией	30			
6.6	Поворачивание корпуса первичного преобразователя	31			
6.7	Поворот дисплея	31			
6.7.1	Крышка проема	31			
6.7.2	Поворот дисплея	32			
6.7.3	Закрытие крышки отсека электронной части	32			
6.8	Проверка после монтажа	32			
<b>7</b>	<b>Электрическое подключение</b>	<b>34</b>			
7.1	Условия подключения	34			
7.1.1	Назначение клемм	34			
7.1.2	Спецификация кабеля	37			
7.1.3	Разъемы прибора	38			
7.1.4	Сетевое напряжение	39			
7.1.5	Защита от перенапряжения	40			
7.1.6	Подключение измерительного прибора	41			
7.1.7	Проверки после подключения	43			
<b>8</b>	<b>Опции управления</b>	<b>45</b>			
8.1	Обзор	45			
8.1.1	Локальное управление	45			
8.1.2	Управление с помощью дистанционного дисплея и устройства управления FHX50	46			
8.1.3	Управление с использованием технологии беспроводной связи Bluetooth®	47			

8.1.4	Дистанционное управление . . . . .	48	13.1.2	Ошибка – работа SmartBlue . . . . .	80
8.2	Структура и функции меню управления . . .	49	13.1.3	Ошибки настройки параметров . . . . .	80
8.2.1	Структура меню управления . . . . .	49	13.2	Диагностическая информация на локальном дисплее . . . . .	82
8.2.2	Уровни доступа и соответствующие им полномочия . . . . .	51	13.2.1	Диагностическое сообщение . . . . .	82
8.2.3	Доступ к данным – безопасность . . .	51	13.2.2	Вызов мер по устранению ошибок . .	84
8.3	Устройство индикации и управления . . . . .	57	13.3	Диагностическое событие в программном обеспечении . . . . .	85
8.3.1	Внешний вид устройства индикации . . . . .	57	13.4	Перечень диагностических сообщений . . . . .	86
8.3.2	Элементы управления . . . . .	60	13.5	Обзор диагностических событий . . . . .	88
8.3.3	Ввод чисел и текста . . . . .	61	13.6	Журнал событий . . . . .	90
8.3.4	Открытие контекстного меню . . . . .	63	13.6.1	История событий . . . . .	90
8.3.5	Огибающая кривая на устройстве индикации и управления . . . . .	64	13.6.2	Фильтрация журнала событий . . . . .	91
			13.6.3	Обзор информационных событий . .	91
			13.7	Изменения программного обеспечения . . . . .	92
<b>9</b>	<b>Интеграция системы с помощью протокола HART . . . . .</b>	<b>65</b>	<b>14</b>	<b>Техническое обслуживание . . . . .</b>	<b>93</b>
9.1	Обзор файлов описания прибора (DD) . . . . .	65	14.1	Наружная очистка . . . . .	93
9.2	Передача измеренных значений по протоколу HART . . . . .	65	14.2	Замена уплотнений . . . . .	93
<b>10</b>	<b>Ввод в эксплуатацию с помощью приложения SmartBlue . . . . .</b>	<b>66</b>	<b>15</b>	<b>Ремонт . . . . .</b>	<b>94</b>
10.1	Требования . . . . .	66	15.1	Общая информация о ремонте . . . . .	94
10.2	Ввод в эксплуатацию . . . . .	67	15.1.1	Принцип ремонта . . . . .	94
			15.1.2	Ремонт приборов во взрывозащищенном исполнении . . .	94
<b>11</b>	<b>Ввод в эксплуатацию с помощью мастера . . . . .</b>	<b>70</b>	15.1.3	Замена электронного модуля . . . . .	94
			15.1.4	Замена прибора . . . . .	94
<b>12</b>	<b>Ввод в эксплуатацию с использованием меню управления . . . . .</b>	<b>71</b>	15.2	Запасные части . . . . .	95
12.1	Проверка монтажа и функциональная проверка . . . . .	71	15.3	Возврат . . . . .	95
12.2	Установка рабочего языка . . . . .	71	15.4	Утилизация . . . . .	96
12.3	Конфигурация измерения уровня . . . . .	72	<b>16</b>	<b>Аксессуары . . . . .</b>	<b>97</b>
12.4	Запись эталонной кривой . . . . .	74	16.1	Аксессуары к прибору . . . . .	97
12.5	Настройка локального дисплея . . . . .	75	16.1.1	Защитный козырек от атмосферных явлений . . . . .	97
12.5.1	Заводские настройки локального дисплея . . . . .	75	16.1.2	Регулируемое уплотнение фланца .	98
12.5.2	Настройка локального дисплея . . . . .	75	16.1.3	Монтажный кронштейн, регулируемый . . . . .	100
12.6	Настройка токовых выходов . . . . .	75	16.1.4	Дистанционный дисплей FHX50 . .	101
12.6.1	Заводские настройки токовых выходов . . . . .	75	16.1.5	Защита от перенапряжения . . . . .	102
12.6.2	Регулировка токовых выходов . . . . .	75	16.1.6	Модуль Bluetooth для приборов HART . . . . .	103
12.7	Управление конфигурацией . . . . .	76	16.2	Принадлежности для связи . . . . .	104
12.8	Защита настроек от несанкционированного изменения . . . . .	77	16.3	Принадлежности для обслуживания . . . . .	106
<b>13</b>	<b>Диагностика и устранение неисправностей . . . . .</b>	<b>78</b>	16.4	Системные компоненты . . . . .	106
13.1	Устранение общих неисправностей . . . . .	78	<b>17</b>	<b>Меню управления . . . . .</b>	<b>107</b>
13.1.1	Общие ошибки . . . . .	78	17.1	Обзор меню управления (SmartBlue) . . . . .	107
			17.2	Обзор меню управления (модуль дисплея)	112
			17.3	Обзор меню управления (управляющая программа) . . . . .	119
			17.4	Меню "Настройка" . . . . .	126
			17.4.1	Мастер "Карта маски" . . . . .	134
			17.4.2	Подменю "Расширенная настройка" . . . . .	136

---

17.5	Меню "Диагностика" .....	181
17.5.1	Подменю "Перечень сообщений диагностики" .....	183
17.5.2	Подменю "Журнал событий" .....	184
17.5.3	Подменю "Информация о приборе"	185
17.5.4	Подменю "Измеренное значение" ..	188
17.5.5	Подменю "Регистрация данных" ...	190
17.5.6	Подменю "Моделирование" .....	193
17.5.7	Подменю "Проверка прибора" .....	198
17.5.8	Подменю "Heartbeat" .....	199
<b>Алфавитный указатель .....</b>		<b>200</b>





# 1 Важная информация о документе

## 1.1 Функция документа





Это руководство по эксплуатации содержит информацию, необходимую на различных стадиях срока службы прибора: начиная с идентификации, приемки и хранения продукта, его монтажа, подсоединения, ввода в эксплуатацию и завершая устранением неисправностей, сервисным обслуживанием и утилизацией.

## 1.2 Символы

### 1.2.1 Символы по технике безопасности

Символ	Значение
	<b>ОПАСНО!</b> Этот символ предупреждает об опасной ситуации. Допущение такой ситуации приведет к серьезным или смертельным травмам.
	<b>ОСТОРОЖНО!</b> Этот символ предупреждает об опасной ситуации. Допущение такой ситуации может привести к серьезным или смертельным травмам.
	<b>ВНИМАНИЕ!</b> Этот символ предупреждает об опасной ситуации. Допущение такой ситуации может привести к травмам небольшой и средней тяжести.
	<b>УКАЗАНИЕ!</b> Этот символ указывает на информацию о процедуре и на другие действия, которые не приводят к травмам.













### 1.2.2 Электротехнические символы

Символ	Значение
	Постоянный ток
	Переменный ток
	Постоянный и переменный ток
	<b>Заземление</b> Клемма заземления, которая еще до подключения уже заземлена посредством системы заземления.
	<b>Защитное заземление (PE)</b> Клемма, которая должна быть подсоединена к заземлению перед выполнением других соединений. Клеммы заземления расположены на внутренней и наружной поверхности прибора: <ul style="list-style-type: none"> <li>▪ Внутренняя клемма заземления служит для подключения защитного заземления к линии электропитания;</li> <li>▪ Наружная клемма заземления служит для подключения прибора к системе заземления установки.</li> </ul>

### 1.2.3 Символы инструментов



Символ	Значение
 A0013442	Отвертка Torx
 A0011220	Плоская отвертка
 A0011219	Крестовая отвертка
 A0011221	Торцевой ключ
 A0011222	Шестигранный ключ

### 1.2.4 Описание информационных символов



Символ	Значение
	<b>Разрешено</b> Обозначает разрешенные процедуры, процессы или действия.
	<b>Предпочтительно</b> Обозначает предпочтительные процедуры, процессы или действия.
	<b>Запрещено</b> Обозначает запрещенные процедуры, процессы или действия.
	<b>Подсказка</b> Указывает на дополнительную информацию.
	Ссылка на документацию.
	Ссылка на страницу.
	Ссылка на рисунок.
	Указание, обязательное для соблюдения.
	Серия шагов.
	Результат действия.
	Помощь в случае проблемы.
	Внешний осмотр.

### 1.2.5 Символы на рисунках

Символ	Значение
1, 2, 3 ...	Номера пунктов
	Серия шагов
A, B, C, ...	Виды
A-A, B-B, C-C, ...	Разделы

Символ	Значение
	<b>Взрывоопасная зона</b> Указывает на взрывоопасную зону.
	<b>Безопасная среда (невзрывоопасная зона)</b> Указывает на невзрывоопасную зону.

### 1.2.6 Символы на приборе

Символ	Значение
	<b>Указания по технике безопасности</b> Соблюдайте указания по технике безопасности, содержащиеся в соответствующем руководстве по эксплуатации.
	<b>Термостойкость соединительных кабелей</b> Определяет минимальную термостойкость соединительных кабелей.

## 1.3 Документация

Документ	Назначение и содержание документа
Техническое описание TI01304F	<b>Информация о технических характеристиках и комплектации прибора</b> В документе содержатся технические характеристики прибора, а также обзор его комплектующих и дополнительного оборудования.
Краткое руководство по эксплуатации KA01253F	<b>Информация по подготовке прибора к эксплуатации</b> В кратком руководстве по эксплуатации содержится наиболее важная информация от получения оборудования до его ввода в эксплуатацию.
Описание параметров прибора GP01101F	<b>Справочник по параметрам</b> В руководстве приводится детальное описание каждого параметра рабочего меню. Документ предназначен для лиц, работающих с прибором на протяжении всего срока службы и выполняющих его настройку.
Специализированная документация SD01087F	<b>Руководство по функциональной безопасности</b> Документ входит в состав руководства по эксплуатации и служит справочником по специализированным параметрам и указаниям.
Специализированная документация SD01870F	<b>Руководство по Heartbeat Verification и Heartbeat Monitoring</b> Документ содержит описание дополнительных параметров и технические данные, доступные для пакетов приложений Heartbeat Verification и Heartbeat Monitoring.

 Для получения информации о соответствующей технической документации см. следующие источники:

- *W@M Device Viewer*: введите серийный номер с заводской таблички ([www.endress.com/deviceviewer](http://www.endress.com/deviceviewer))
- *Endress+Hauser Operations App*: введите серийный номер с заводской таблички или просканируйте двумерный матричный код (QR-код) с заводской таблички.



## 1.4 Термины и сокращения

Термин/сокращение	Пояснение
BA	Руководство по эксплуатации
KA	Краткое руководство по эксплуатации
TI	Техническое описание
SD	Специальная документация
XA	Указания по технике безопасности
PN	Номинальное давление
MWP	Максимальное рабочее давление Значение MWP также указано на заводской табличке.
ToF	Пролетное время
FieldCare	Программный инструмент для конфигурирования приборов и интегрированных решений по управлению активами предприятия
DeviceCare	Универсальное программное обеспечение для конфигурирования полевых приборов Endress+Hauser с технологиями HART, PROFIBUS, FOUNDATION Fieldbus и Ethernet
DTM	Средство управления типом прибора
DD	Описание прибора для протокола обмена данными HART
$\epsilon_r$ (значение постоянного тока)	Относительная диэлектрическая проницаемость
Программное обеспечение	Термин «программное обеспечение» обозначает: <ul style="list-style-type: none"> <li>■ FieldCare/DeviceCare – для работы на ПК посредством протокола связи HART;</li> <li>■ SmartBlue (приложение) – для работы со смартфона или планшета с операционной системой Android или iOS.</li> </ul>
BD	Блокирующая дистанция; в пределах блокирующей дистанции не анализируются никакие сигналы.
ПЛК	Программируемый логический контроллер
CDI	Единый интерфейс данных
PFS	Состояние частоты импульсов (релейный выход)

## 1.5 Зарегистрированные товарные знаки

### **HART®**

Зарегистрированный товарный знак компании HART Communication Foundation, г. Остин, США.

### **Bluetooth®**

Текстовый знак и логотипы Bluetooth® являются зарегистрированными товарными знаками, принадлежащими компании Bluetooth SIG, Inc., и любое использование таких знаков компанией Endress+Hauser осуществляется по лицензии. Другие товарные знаки и торговые наименования принадлежат соответствующим владельцам.

### **Apple®**

Apple, логотип Apple, iPhone и iPod touch являются товарными знаками компании Apple Inc., зарегистрированными в США и других странах. App Store – знак обслуживания Apple Inc.

### **Android®**

Android, Google Play и логотип Google Play – товарные знаки компании Google Inc.

### **KALREZ®, VITON®**

Зарегистрированный товарный знак компании DuPont Performance Elastomers L.L.C., Уилмингтон, США.

### **TEFLON®**

Зарегистрированный товарный знак компании E.I. DuPont de Nemours & Co., Уилмингтон, США.

## 2 Основные указания по технике безопасности

### 2.1 Требования к работе персонала

Требования к персоналу, выполняющему монтаж, ввод в эксплуатацию, диагностику и техобслуживание:

- ▶ Обученные квалифицированные специалисты должны иметь соответствующую квалификацию для выполнения конкретных функций и задач.
- ▶ Получить разрешение на выполнение данных работ от руководства предприятия.
- ▶ Ознакомиться с нормами федерального/национального законодательства.
- ▶ Перед началом работы внимательно ознакомиться с инструкциями, представленными в руководстве, с дополнительной документацией, а также с сертификатами (в зависимости от цели применения).
- ▶ Следовать инструкциям и соблюдать основные условия.

Обслуживающий персонал должен соответствовать следующим требованиям:

- ▶ Получить инструктаж и разрешение у руководства предприятия в соответствии с требованиями выполняемой задачи.
- ▶ Следовать инструкциям, представленным в данном руководстве.

### 2.2 Назначение

#### Область применения и рабочая среда

Рассмотренный в настоящем руководстве по эксплуатации измерительный прибор предназначен только для постоянных бесконтактных измерений уровня сыпучих материалов. Поскольку рабочая частота прибора составляет около 80 ГГц, максимальная пиковая мощность излучения – 6,3 мВт, а средняя выходная мощность – 63 мкВт, прибор можно устанавливать снаружи закрытых металлических емкостей (например, над грудками вещества). Эксплуатация не представляет опасности ни для людей, ни для животных.

Принимая во внимание предельные значения, указанные в «Технических характеристиках», и условия, перечисленные в руководствах и дополнительной документации, измерительный прибор может использоваться только для следующих измерений:

- ▶ Измеренные переменные процесса: уровень, расстояние, мощность сигнала
- ▶ Рассчитываемые переменные процесса: объем или масса в сосуде любой формы

Чтобы быть уверенным, что прибор остается в надлежащем состоянии в течение всего времени работы:

- ▶ Используйте измерительный прибор только с теми средами, в отношении которых контактирующие со средой материалы обладают достаточной степенью стойкости.
- ▶ Предельные значения см. в разделе «Технические характеристики».

#### Использование не по назначению

Изготовитель не несет ответственности за повреждения, вызванные неправильным использованием или использованием прибора не по назначению.

Проверка на коррозионную стойкость:

- ▶ сведения о специальных жидкостях, в том числе жидкостях для очистки: специалисты Endress+Hauser готовы предоставить всю необходимую информацию, касающуюся устойчивости к коррозии материалов, находящихся в контакте с жидкостями, но не несут какой-либо ответственности, и не предоставляют каких бы то ни было гарантий.

#### Остаточные риски

За счет теплопередачи от выполняемого процесса, а также вследствие рассеивания мощности электронных компонентов корпус электронной части и встроенные

компоненты (например модуль дисплея, главный электронный модуль и электронный модуль ввода/вывода) могут нагреться до 80 °C (176 °F). Во время работы датчик может нагреваться до температуры, близкой к температуре среды.

Опасность ожогов при соприкосновении с поверхностями!

- ▶ При работе с жидкостями с повышенной температурой обеспечьте защиту от возможного контакта для предотвращения ожогов.

## 2.3 Техника безопасности на рабочем месте

При работе с прибором:

- ▶ в соответствии с федеральным/национальным законодательством персонал должен использовать средства индивидуальной защиты.

## 2.4 Эксплуатационная безопасность

Опасность травмирования!

- ▶ Эксплуатация прибора должна осуществляться, только если он находится в надлежащем техническом состоянии и работает безотказно.
- ▶ Ответственность за работу прибора без помех несет оператор.

### Модификация прибора

Несанкционированные модификации прибора запрещены и могут привести к возникновению непредвиденной опасной ситуации.

- ▶ Если, несмотря на это, необходима модификация, проконсультируйтесь с производителем.

### Ремонт

Чтобы обеспечить продолжительную надежную и безопасную работу,

- ▶ Выполняйте ремонт прибора, только если он прямо разрешен.
- ▶ Ознакомьтесь с федеральным/национальным законодательством, касающимся ремонта электрического прибора.
- ▶ Используйте только оригинальные запасные части и аксессуары, выпускаемые производителем.

### Взрывоопасные зоны

Чтобы избежать опасности травмирования персонала и повреждения оборудования при использовании прибора в опасной зоне (например, защита от взрыва, безопасность герметичного сосуда):

- ▶ Основываясь на данных паспортной таблички, проверьте, разрешено ли использовать прибор в опасной зоне.
- ▶ Изучите спецификации, приведенные в отдельной дополнительной документации, которая является неотъемлемой частью настоящего руководства по эксплуатации.

## 2.5 Безопасность изделия

Данный измерительный прибор разработан в соответствии с современными требованиями к безопасной работе, прошел испытания и поставляется с завода в безопасном для эксплуатации состоянии. Он отвечает основным стандартам безопасности и требованиям законодательства.

### УВЕДОМЛЕНИЕ

**Потеря степени защиты из-за открывания прибора во влажной среде**

- ▶ Если открыть прибор во влажной среде, степень защиты, указанная на заводской табличке, становится недействительной. Это также может отрицательно сказаться на эксплуатационной безопасности прибора.

### 2.5.1 Маркировка CE

Измерительная система соответствует юридическим требованиям применимых директив ЕС. Эти директивы и действующие стандарты перечислены в заявлении о соответствии ЕС.

Endress+Hauser подтверждает успешное испытание прибора нанесением маркировки CE.

### 2.5.2 Соответствие EAC

Измерительная система соответствует юридическим требованиям применимых директив EAC. Эти директивы и действующие стандарты перечислены в заявлении о соответствии EAC.

Endress+Hauser подтверждает успешное испытание прибора нанесением маркировки EAC.

## 2.6 Указания по технике безопасности (XA)

В зависимости от сертификата к прибору применяются следующие указания по технике безопасности (XA). Они входят в состав руководства по эксплуатации.

 На заводской табличке приведен номер указаний по технике безопасности (XA), относящихся к прибору.

Позиция 010	Сертификат	Позиция 020 «Схема подключения, выходной сигнал»		
		A <sup>1)</sup>	B <sup>2)</sup>	C <sup>3)</sup>
BA	ATEX II 1G Ex ia IIC T6 Ga	XA01549F	XA01549F	XA01549F
BB	ATEX II 1/2G Ex ia IIC T6 Ga/Gb	XA01549F	XA01549F	XA01549F
BC	ATEX II 1/2G Ex ia/db [ia Ga] IIC T6 Ga/Gb	XA01552F	XA01552F	XA01552F
BD	ATEX II 1/2/3G Ex ia/ic [ia Ga] IIC T6 Ga/Gb/Gc	XA01550F	XA01550F	XA01550F
BE	ATEX II 1D Ex ta IIIC Da	* 4)	* 4)	* 4)
BF	ATEX II 1/2D Ex ta/tb IIIC T85°C Da/Db	XA01554F	XA01554F	XA01554F
BG	ATEX II 3G Ex eC IIC T6	XA01551F	XA01551F	XA01551F
BH	ATEX II 3G Ex ic IIC T6 Gc	XA01551F	XA01551F	XA01551F
BL	ATEX II 1/2/3G Ex ia/ec [ia Ga] IIC T6 Ga/Gb/Gc	XA01550F	XA01550F	XA01550F
B2	ATEX II 1/2G Ex ia IIC T6 Ga/Gb, 1/2D Ex ia IIIC T85°C Da/Db	XA01555F	XA01555F	XA01555F
B3	ATEX II 1/2G Ex ia/db [ia Ga] IIC T6, Ga/Gb 1/2D Ex ta/tb IIIC T85°C Da/Db	XA01556F	XA01556F	XA01556F
CB	CSA IS Кл. I, разд. 1, гр. A-D	XA01612F	XA01612F	XA01612F
CD	CSA DIP Кл. II, II, I разд. 1, гр. E-G [Ex ia]	XA01613F	XA01613F	XA01613F
C2	CSA IS Кл. I, II, III, разд. 1, гр. A-G, Ex ia, NI Кл. 1, разд. 2 [Ex ia]	XA01612F	XA01612F	XA01612F
C3	CSA XP Кл. I, II, III, разд. 1, гр. A-G, зоны 0/1, NI Кл. I, разд. 2 [Ex ia]	XA01613F	XA01613F	XA01613F
FA	FM IS Кл. I, разд. 1, гр. A-D	XA01615F	XA01615F	XA01615F
FB	FM IS Кл. I, II, III, разд. 1, гр. A-G, AEx ia, NI Кл. 1, разд. 2	XA01615F	XA01615F	XA01615F
FC	FM XP-IS Кл. I, разд. 1, гр. A-D, AIS Кл. I, разд. 1, гр. A-D	XA01616F	XA01616F	XA01616F
FD	FM XP-IS Кл. I, разд. 1, гр. A-D, зоны 0/1, DIP-IS Кл. II, III, разд. 1, гр. E-G, NI Кл. I, разд. 2	XA01616F	XA01616F	XA01616F
FE	FM DIP Кл. II, III, разд. 1, гр. E-G	XA01616F	XA01616F	XA01616F
GA	EAC 0Ex ia IIC T6...T3 Ga X	XA01617F	XA01617F	XA01617F
GB	EAC Ga/Gb Ex ia IIC T6...T3 X	XA01617F	XA01617F	XA01617F

Позиция 010	Сертификат	Позиция 020 «Схема подключения, выходной сигнал»		
		A <sup>1)</sup>	B <sup>2)</sup>	C <sup>3)</sup>
GC	EAC Ga/Gb Ex ia/db [ia Ga] IIC T6...T3 X	XA01618F	XA01618F	XA01618F
GE	EAC Ex ta IIIC Da	* 4)	* 4)	* 4)
GF	EAC Ex ta/tb IIIC T85°C Da/Db X	XA01619F	XA01619F	XA01619F
IA	МЭК Ex ia IIC T6 Ga	XA01549F	XA01549F	XA01549F
IB	МЭК Ex ia IIC T6 Ga/Gb	XA01549F	XA01549F	XA01549F
IC	МЭК Ex ia/db [ia Ga] IIC T6 Ga/Gb	XA01552F	XA01552F	XA01552F
ID	МЭК Ex ia/ic [ia Ga] IIC T6 Ga/Gb/Gc	XA01550F	XA01550F	XA01550F
IE	МЭК Ex ta IIIC Da	* 4)	* 4)	* 4)
IF	МЭК Ex ta/tb IIIC T85°C Da/Db	XA01554F	XA01554F	XA01554F
IG	МЭК Ex ec IIC T6 Gc	XA01551F	XA01551F	XA01551F
IH	МЭК Ex ic IIC T6 Gc	XA01551F	XA01551F	XA01551F
IL	МЭК Ex ia/ec [ia Ga] IIC T6 Ga/Gb/Gc	XA01550F	XA01550F	XA01550F
I2	МЭК Ex ia IIC T6 Ga/Gb, Ex ia IIIC T85°C Da/Db	XA01555F	XA01555F	XA01555F
I3	МЭК Ex ia/db [ia Ga] IIC T6 Ga/Gb, Ex ta/tb IIIC T85°C Da/Db	XA01556F	XA01556F	XA01556F
JA	JPN Ex ia IIC T6 Ga	XA01631F <sup>4)</sup>	XA01631F <sup>4)</sup>	XA01631F <sup>4)</sup>
JB	JPN Ex ia IIC T6 Ga/Gb	XA01631F <sup>4)</sup>	XA01631F <sup>4)</sup>	XA01631F <sup>4)</sup>
JC	JPN Ex d [ia] IIC T6 Ga/Gb	XA01632F <sup>4)</sup>	XA01632F <sup>4)</sup>	XA01632F <sup>4)</sup>
JG	JPN Ex nA IIC T6 Gc	XA01725F <sup>4)</sup>	XA01725F <sup>4)</sup>	XA01725F <sup>4)</sup>
JH	JPN Ex ic IIC T6 Gc	XA01725F <sup>4)</sup>	XA01725F <sup>4)</sup>	XA01725F <sup>4)</sup>
J2	JPN Ex ia IIC T6 Ga/Gb, JPN Ex ia IIIC T85°C Da/Db	XA01728F <sup>4)</sup>	XA01728F <sup>4)</sup>	XA01728F <sup>4)</sup>
J3	JPN Ex d [ia] IIC T6 Ga/Gb, JPN Ex ta/tb IIIC T85°C Da/Db	XA01729F <sup>4)</sup>	XA01729F <sup>4)</sup>	XA01729F <sup>4)</sup>
KA	KC Ex ia IIC T6 Ga	XA01623F	XA01623F	XA01623F
KB	KC Ex ia IIC T6 Ga/Gb	XA01623F	XA01623F	XA01623F
KC	KC Ex ia/db [ia Ga] IIC T6 Ga/Gb	XA01624F	XA01624F	XA01624F
MA	INMETRO Ex ia IIC T6 Ga	XA01620F	XA01620F	XA01620F
MB	INMETRO Ex ia IIC T6 Ga/Gb	XA01620F	XA01620F	XA01620F
ME	INMETRO Ex ta IIIC Da	* 4)	* 4)	* 4)
MG	INMETRO Ex ec IIC T6 Gc	XA01621F	XA01621F	XA01621F
MH	INMETRO Ex ic IIC T6 Gc	XA01621F	XA01621F	XA01621F
NA	NEPSI Ex ia IIC T6 Ga	XA01625F	XA01625F	XA01625F
NB	NEPSI Ex ia IIC T6 Ga/Gb	XA01625F	XA01625F	XA01625F
NC	NEPSI Ex ia/d [ia Ga] IIC T6 Ga/Gb	XA01627F	XA01627F	XA01627F
NF	NEPSI Ex tD A20/A21 IP6X T85°C	XA01628F	XA01628F	XA01628F
NG	NEPSI Ex nA IIC T6 Gc	XA01626F	XA01626F	XA01626F
NH	NEPSI Ex ic IIC T6 Gc	XA01626F	XA01626F	XA01626F
N2	NEPSI Ex ia IIC T6 Ga/Gb, NEPSI Ex iaD 20/21 T85	XA01629F	XA01629F	XA01629F
N3	NEPSI Ex ia/d [ia Ga] IIC T6 Ga/Gb, NEPSI Ex tD A20/A21 IP6X T85°C	XA01630F	XA01630F	XA01630F

Позиция 010	Сертификат	Позиция 020 «Схема подключения, выходной сигнал»		
		A <sup>1)</sup>	B <sup>2)</sup>	C <sup>3)</sup>
8A	FM/CSA IS+XP-IS Кл. I, II, III, разд. 1, гр. A-G, AIS Кл. I, II, III, разд. 1, гр. A-G	XA01612F XA01615F XA01616F	XA01612F XA01615F XA01616F	XA01612F XA01615F XA01616F
* 4)				

- 1) 2-проводное подключение; 4-20 мА HART.
- 2) 2-проводное подключение; 4-20 мА HART, релейный выход.
- 3) 2-проводное подключение; 4-20 мА HART, 4-20 мА.
- 4) В подготовке.

## 3 Описание изделия

### 3.1 Конструкция изделия

#### 3.1.1 Micropilot FMR67

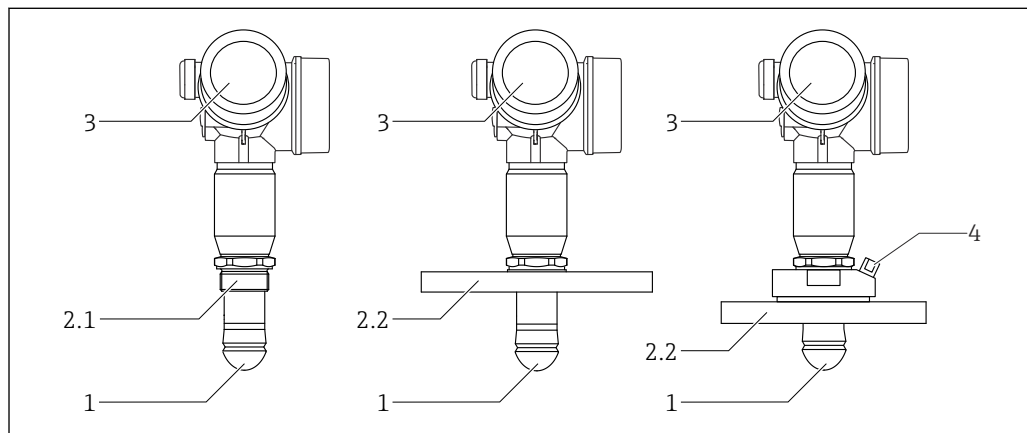

A0032714

1 Конструкция Micropilot FMR67

- 1 Антенна PTFE с защитой от конденсата
- 2.1 Присоединение к процессу (резьба)
- 2.2 Присоединение к процессу (фланец)
- 3 Корпус электронной части
- 4 Продувочный штуцер

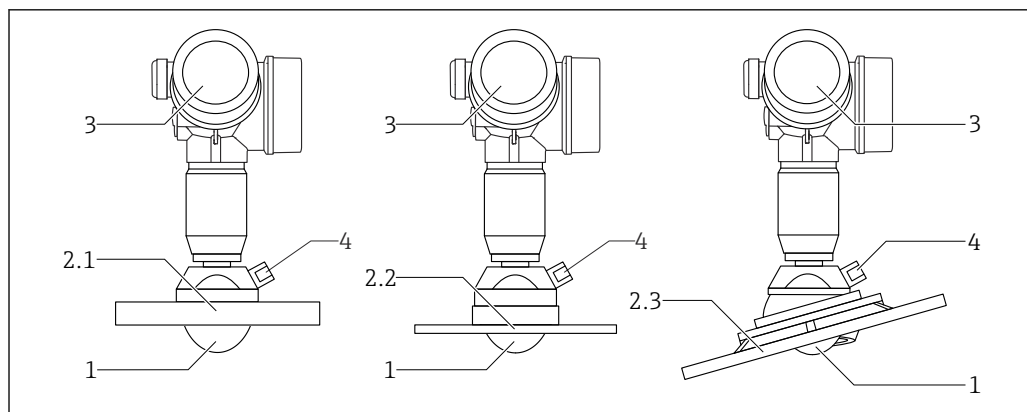

A0032782

2 Конструкция Micropilot FMR67

- 1 Антенна PTFE
- 2.1 Присоединение к процессу (фланец)
- 2.2 Присоединение к процессу (фланец UNI)
- 2.3 Присоединение к процессу (фланец с установочным приспособлением)
- 3 Корпус электронной части
- 4 Продувочный штуцер



### 3.1.2 Корпус электронной части

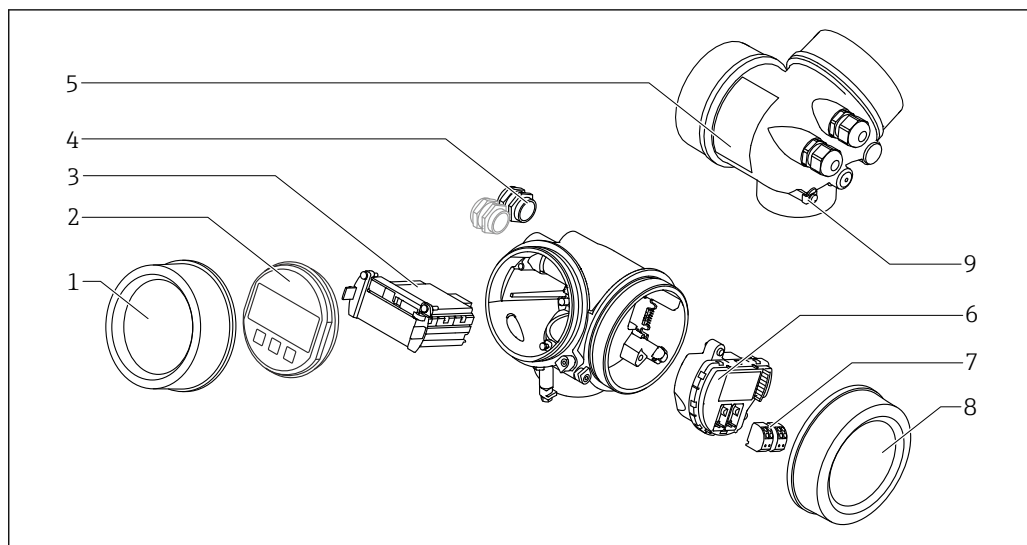

A0012422

#### 3 Конструкция корпуса электронной части

- 1 Крышка отсека электронной части
- 2 Дисплей
- 3 Главный электронный модуль
- 4 Кабельное уплотнение (1 или 2 в зависимости от исполнения прибора)
- 5 Заводская табличка
- 6 Электронный модуль ввода/вывода
- 7 Клеммы (пружинные штепсельные клеммы)
- 8 Крышка клеммного отсека
- 9 Клемма заземления

## 4 Приемка и идентификация изделия

### 4.1 Приемка

При приемке прибора проверьте следующее:

- Соответствуют ли коды заказа, указанные в накладной, кодам на заводской табличке прибора?
- Не поврежден ли прибор?
- Совпадают ли данные на заводской табличке прибора с данными заказа в транспортной накладной?
- Если требуется (см. заводскую табличку): есть ли указания по технике безопасности (ХА)?



Если какое-либо из этих условий не выполнено, обратитесь к своему дилеру Endress+Hauser.

### 4.2 Идентификация изделия

Для идентификации измерительного прибора доступны следующие варианты:

- Данные на заводской табличке;
- Расширенный код заказа с расшифровкой функций и характеристик прибора в накладной;
- Ввод серийного номера с заводской таблички в *W@M Device Viewer* ([www.endress.com/deviceviewer](http://www.endress.com/deviceviewer)): отобразится вся информация об измерительном приборе;
- Ввод серийного номера с заводской таблички в *Endress+Hauser Operations App* или сканирование двумерного матричного кода (QR-кода) на заводской табличке с помощью *Endress+Hauser Operations App*: отобразится вся информация об измерительном приборе.

Для получения информации о соответствующей технической документации см. следующие источники:

- *W@M Device Viewer*: введите серийный номер с заводской таблички ([www.endress.com/deviceviewer](http://www.endress.com/deviceviewer));
- *Endress+Hauser Operations App*: введите серийный номер с заводской таблички или просканируйте двумерный матричный код (QR-код) с заводской таблички.

### 4.2.1 Заводская табличка

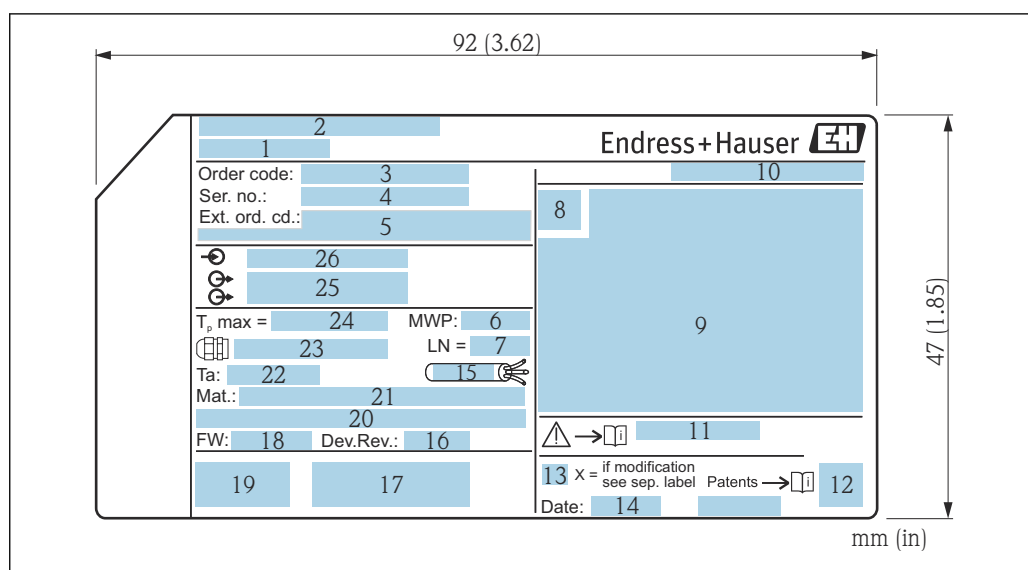

4 Заводская табличка Micropilot

- 1 Наименование прибора
- 2 Адрес изготовителя
- 3 Код заказа
- 4 Серийный номер (Ser. no.)
- 5 Расширенный код заказа (Ext. ord. cd.)
- 6 Рабочее давление
- 7 Базовая длина антенны
- 8 Символ сертификата
- 9 Данные сертификатов
- 10 Степень защиты: например, IP, NEMA
- 11 Номер документа с указаниями по технике безопасности: например, XA, ZD, ZE
- 12 Двумерный матричный код (QR-код)
- 13 Отметка о модификации
- 14 Дата изготовления: год-месяц
- 15 Термостойкость кабеля
- 16 Исполнение прибора (Dev.Rev.)
- 17 Дополнительная информация об исполнении прибора (сертификаты, протокол связи)
- 18 Версия программно-аппаратного обеспечения (FW)
- 19 Маркировка CE, C-Tick
- 20 Profibus PA: версия профиля; FOUNDATION Fieldbus: ID прибора
- 21 Материалы, находящиеся в контакте с процессом
- 22 Разрешенная температура окружающей среды ( $T_a$ )
- 23 Размер резьбы кабельного уплотнения
- 24 Максимальная температура процесса
- 25 Сигнальные выходы
- 26 Сетевое напряжение

**i** На заводской табличке указывается не более 33 символов расширенного кода заказа. Если расширенный код заказа содержит еще символы, то их невозможно указать.

Тем не менее, полный расширенный код заказа можно просмотреть в меню управления прибора: параметр **Расширенный заказной код 1 до 3**.

## 5 Хранение, транспортировка

### 5.1 Условия хранения

- Допустимая температура хранения:  $-40$  до  $+80$  °C ( $-40$  до  $+176$  °F)
- Используйте оригинальную упаковку.

### 5.2 Транспортировка изделия до точки измерения

#### УВЕДОМЛЕНИЕ

**Корпус или датчик могут получить повреждения или оторваться.**

Опасность травмирования!

- ▶ Транспортируйте прибор до точки измерения в оригинальной упаковке или держа за технологическое соединение.
- ▶ Всегда закрепляйте подъемное оборудование (стропы, проушины и т. п.) за технологическое соединение и никогда не поднимайте прибор за корпус или датчик. Обращайте внимание на расположение центра тяжести прибора, чтобы прибор не наклонялся и не мог неожиданно соскользнуть.
- ▶ Выполняйте указания по технике безопасности и транспортировке приборов массой свыше 18 кг (39,6 фнт) (IEC61010).

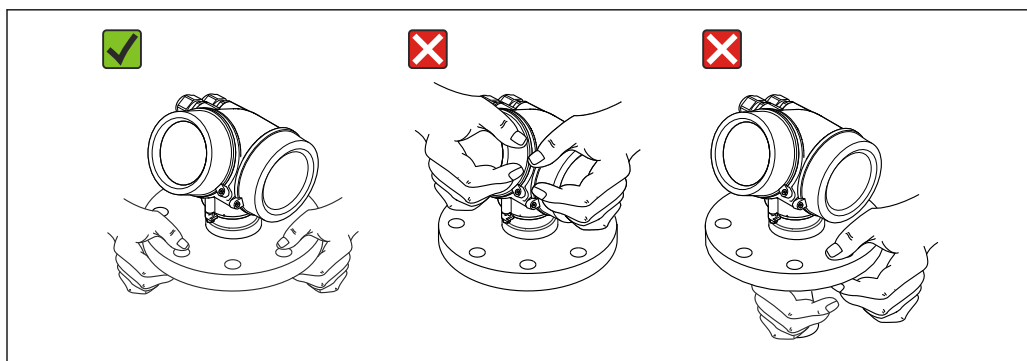

A0032300

## 6 Монтаж

### 6.1 Условия монтажа

#### 6.1.1 Ориентация прибора в твердой среде

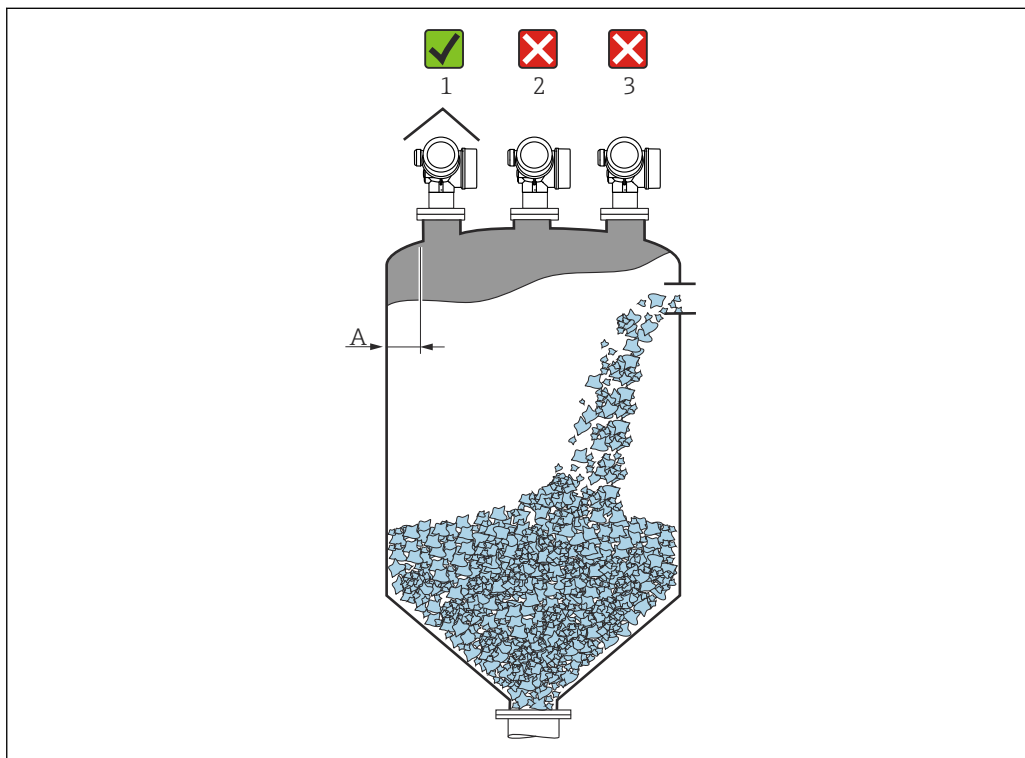

A0016883

- Рекомендуемое расстояние **A** от стены до внешнего края патрубка:  $\sim 1/6$  диаметра резервуара. Однако ни при каких обстоятельствах прибор не должен устанавливаться на расстоянии меньше 20 см (7,87 дюйм) от стенки резервуара. Если стенка резервуара неровная (гофрированное железо, сварные швы, сочленения и т. п.), то расстояние до стенки должно быть максимально возможным. При необходимости используйте установочное приспособление для предотвращения интерференционных отражений от стенки резервуара → 27.
- Не устанавливайте прибор в центре (2): помехи могут заглушить сигнал.
- Не устанавливайте прибор над потоком загружаемой среды (3).
- Рекомендуется прикрывать прибор козырьком (1) для защиты преобразователя от прямых солнечных лучей или осадков.
- В условиях сильной запыленности встроенный продувочный штуцер позволяет предотвратить засорение антенны.

## Внутренние устройства резервуара

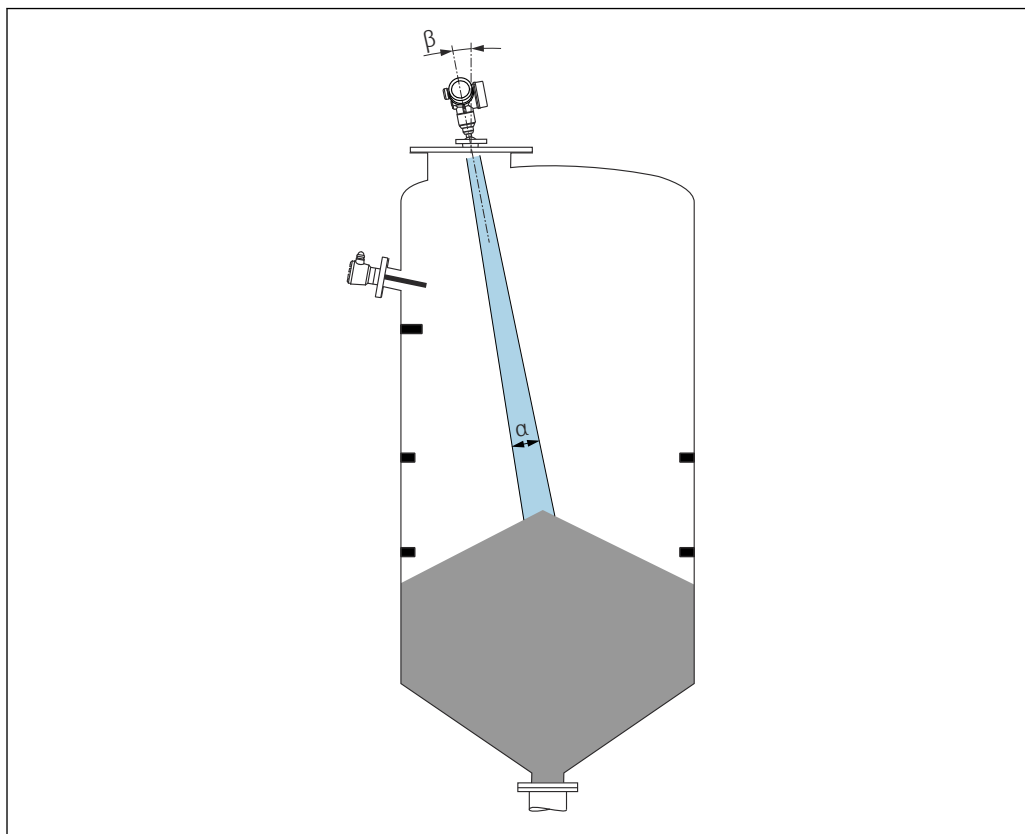

A0031814

Избегайте установки внутренних устройств (датчиков предельного уровня, датчиков температуры, стержней и т. п.) в зоне действия сигнального луча. Учитывайте угол расхождения луча .

## Предотвращение эхо-помех

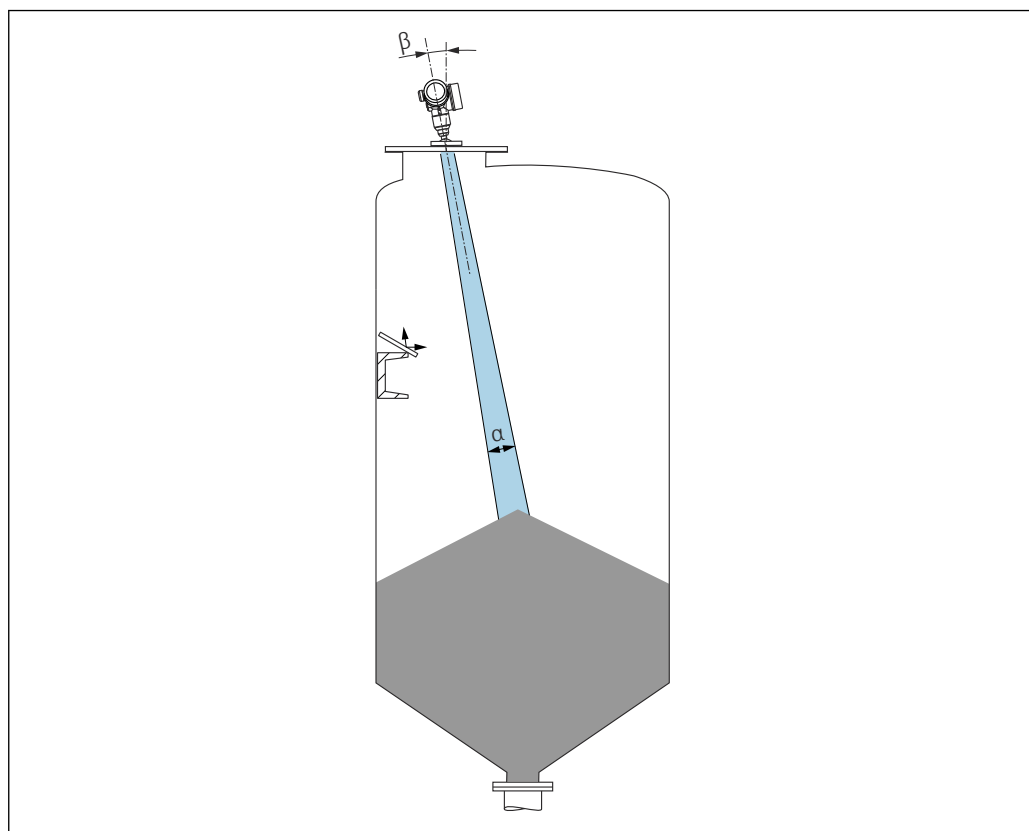

A0031817

Установленные под углом металлические отражатели для рассеивания сигнального луча способствуют предотвращению эхо-помех.

### 6.1.2 Варианты оптимизации

- Размеры антенны:  
Чем больше антенна, тем меньше угол расхождения луча  $\alpha$  и слабее эхо-помехи  
→ ☰ 24.
- Сканирование помех:  
Процесс измерения можно оптимизировать путем электронного подавления эхо-помех.  
См. также параметр **Подтвердить расстояние**.
- Регулируемое уплотнение фланца для FMR67:  
Регулируемые уплотнения фланца размеров от DN80 до DN150 (от 3 до 6 дюймов) выпускаются для моделей FMR67 с антеннами с защитой от конденсата <sup>1)</sup>. Их можно использовать для выравнивания прибора на поверхности среды.  
Максимальный угол выравнивания: 8 град.  
Как сделать заказ:
  - Заказать с прибором <sup>2)</sup>.
  - Заказать как дополнительную принадлежность: → ☰ 98.
- Установочное приспособление для FMR67:  
Фланцы размерами от 4 дюймов (DN100) по отдельному заказу могут поставляться с установочным приспособлением <sup>3)</sup>. Они позволяют выполнить оптимальное выравнивание датчика в соответствии с условиями эксплуатации в резервуаре для предотвращения интерференционных отражений. Максимальный угол равен  $\pm 15$  град.  
Целью выравнивания датчика, в первую очередь, является:
  - Предотвращение образования эхо-помех;
  - Увеличение максимального диапазона измерений в резервуарах с коническим выпуском.

### 6.1.3 Угол расхождения луча

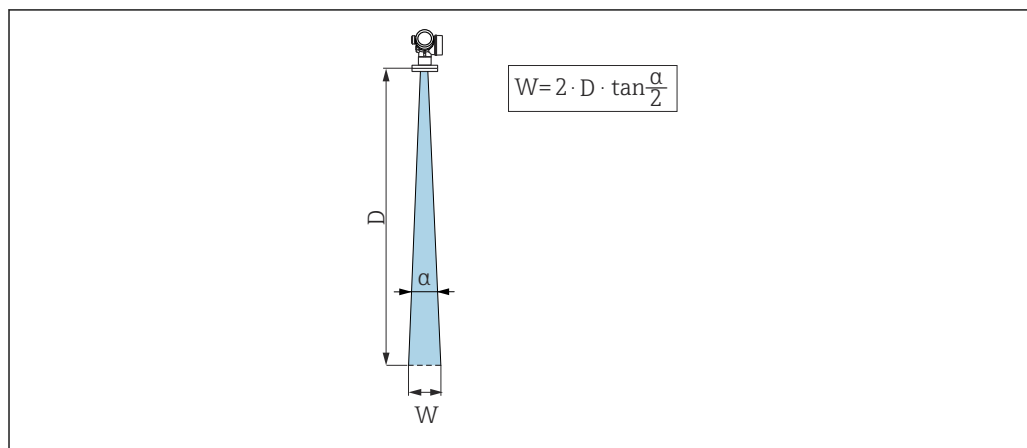

☰ 5 Взаимосвязь между углом расхождения луча  $\alpha$ , расстоянием  $D$  и диаметром луча  $W$

Угол расхождения луча определяется зоной  $\alpha$ , в которой плотность энергии радиоволн составляет половину максимальной плотности энергии (ширина 3 дБ). Микроволны распространяются также за пределы этого сигнального луча и могут отражаться от предметов, находящихся в зоне их прохождения.

1) Позиция 070 в спецификации «Антенна», опция GA

2) Позиция 100 в спецификации «Присоединение к процессу», опции PL, PM, PN, PO, PQ, PR.

3) См. функцию 100 в спецификации «Присоединение к процессу».

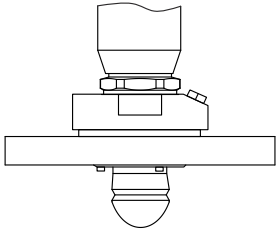
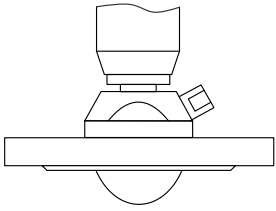

FMR67		
		
	A0032083	A0032084
<b>Антенна</b> <sup>1)</sup>	С защитой от конденсата, PTFE 50 мм/2 дюйма	PTFE, монтаж заподлицо 80 мм/3 дюйма
<b>Угол расхождения луча α</b>	6 град	4 град
<b>Расстояние (D)</b>	<b>Диаметр луча W</b>	
5 м (16 фут)	0,52 м (1,70 фут)	0,35 м (1,15 фут)
10 м (33 фут)	1,05 м (3,44 фут)	0,70 м (2,30 фут)
15 м (49 фут)	1,57 м (5,15 фут)	1,05 м (3,44 фут)
20 м (66 фут)	2,10 м (6,89 фут)	1,40 м (4,59 фут)
25 м (82 фут)	2,62 м (8,60 фут)	1,75 м (5,74 фут)
30 м (98 фут)	3,14 м (10,30 фут)	2,10 м (6,89 фут)
35 м (115 фут)	3,67 м (12,04 фут)	2,44 м (8,00 фут)
40 м (131 фут)	4,19 м (13,75 фут)	2,79 м (9,15 фут)
45 м (148 фут)	4,72 м (15,49 фут)	3,14 м (10,30 фут)
50 м (164 фут)	5,24 м (17,19 фут)	3,49 м (11,45 фут)
60 м (197 фут)	-	4,19 м (13,75 фут)
70 м (230 фут)	-	4,89 м (16,04 фут)
80 м (262 фут)	-	5,59 м (18,34 фут)
90 м (295 фут)	-	6,29 м (20,64 фут)
100 м (328 фут)	-	6,98 м (22,90 фут)
110 м (361 фут)	-	7,68 м (25,20 фут)
120 м (394 фут)	-	8,38 м (27,49 фут)
125 м (410 фут)	-	8,73 м (28,64 фут)

1) Позиция 070 спецификации.

#### 6.1.4 Внешнее измерение через пластмассовую крышку или диэлектрические окна

- Диэлектрическая проницаемость среды:  $\epsilon_r \geq 10$ .
- Расстояние от конца антенны до резервуара должно быть примерно 100 мм (4 дюйм).
- По возможности избегайте таких монтажных положений, при которых между антенной и резервуаром возможно скопление конденсата или отложений.
- В случае монтажа вне помещений следует обеспечить защиту пространства между антенной и резервуаром от климатического влияния.
- Не устанавливайте между антенной и резервуаром какие-либо устройства или принадлежности, отражающие сигнал.

*Приемлемая толщина крыши резервуара или окна*

Материал	PE	PTFE	PP	Perspex
$\epsilon_r$ (диэлектрическая проницаемость среды)	2,3	2,1	2,3	3,1
Оптимальная толщина	1,25 мм (0,049 дюйм) <sup>1)</sup>	1,3 мм (0,051) <sup>1)</sup>	1,25 мм (0,049 дюйм) <sup>1)</sup>	1,07 мм (0,042 дюйм) <sup>1)</sup>

1) Или целое число, кратное этому значению; необходимо учитывать, что микроволновая проницаемость существенно ухудшается при увеличении толщины окна.

## 6.2 Монтаж: антенна с защитой от конденсата, PTFE 50 мм/2 дюйма

### 6.2.1 FMR67: выравнивание оси конуса радиолуча антенны

Установите антенну вертикально относительно поверхности измеряемой среды.

При необходимости антенну можно выровнять с помощью регулируемого уплотнения фланца (которое можно приобрести в качестве принадлежности).

**i** Внимание:

Если направление передачи антенны не перпендикулярно измеряемой среде, максимальная зона действия луча антенны может быть уменьшена.

### 6.2.2 Выравнивание оси конуса радиолуча антенны

Учитывая характер направленности, радиальное выравнивание антенны не обязательно.

### 6.2.3 Информация о патрубках

Максимальная длина патрубка  $H_{\text{макс}}$  зависит от диаметра патрубка  $D$ .

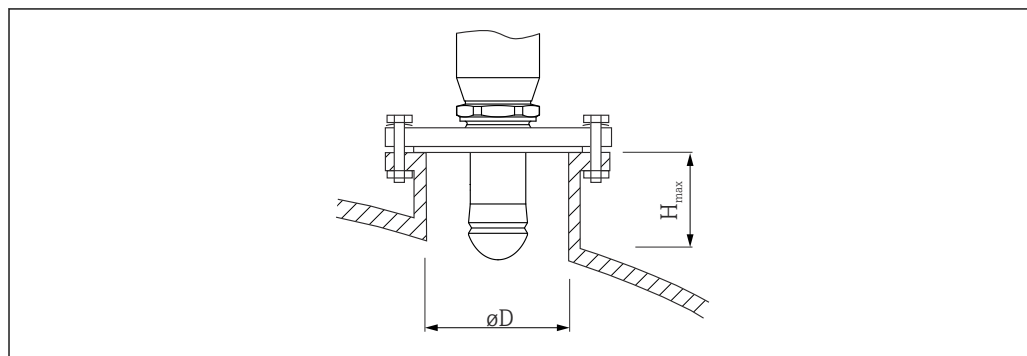

A0032209

Диаметр патрубка ( $\varnothing D$ )	Максимальная длина патрубка ( $H_{\text{макс.}}$ ) <sup>1)</sup>
50 до 80 мм (2 до 3,2 дюйм)	750 мм (30 дюйм)
80 до 100 мм (3,2 до 4 дюйм)	1 150 мм (46 дюйм)

Диаметр патрубка (ØD)	Максимальная длина патрубка (H <sub>макс.</sub> ) <sup>1)</sup>
100 до 150 мм (4 до 6 дюйм)	1 450 мм (58 дюйм)
≥ 150 мм (6 дюйм)	2 200 мм (88 дюйм)

1) В случае использования более длинных патрубков следует ожидать снижения точности измерений.



Если антенна не выступает из патрубка, учтите следующее:

- Торец патрубка должен быть ровным и не иметь заусенцев. Край патрубка должен быть закругленным, если это возможно;
- Необходимо выполнить сканирование помех;
- Обратитесь в компанию Endress+Hauser за системами с патрубками, высота которых превышает указанную в таблице.

#### 6.2.4 Информация о резьбовых соединениях

- При вворачивании заворачивайте только болт с шестигранной головкой.
- Инструмент: рожковый гаечный ключ 55 мм.
- Максимально допустимый момент затяжки: 50 Нм (36 фунт сила фут).

### 6.3 Монтаж: FMR67 – антенна, монтируемая заподлицо

#### 6.3.1 Выравнивание оси конуса радиолуча антенны

Фланцы UNI со встроенным установочным приспособлением предлагаются для приборов модели FMR67 с антенной, монтируемой заподлицо. С помощью установочного приспособления для выравнивания оси конуса радиолуча антенны можно задать угол наклона до макс. 15° во всех направлениях. Установочное приспособление используется для оптимального выравнивания радиолокационного луча при прохождении через сыпучую измеряемую среду.

Присоединение к процессу с установочным приспособлением <sup>1)</sup>	Фланец UNI	Материал	Номинальное давление	Подходит для
XCA	UNI 4 дюйма/ DN100/100A	Алюминий	Макс. 14,5 фунта/PN1/1K	<ul style="list-style-type: none"> <li>■ 4 дюйма, 150 фунтов</li> <li>■ DN100 PN16</li> <li>■ 10K 100A</li> </ul>
XDA	UNI 6 дюймов/ DN150/150A	Алюминий	Макс. 14,5 фунта/PN1/1K	<ul style="list-style-type: none"> <li>■ 6 дюймов, 150 фунтов</li> <li>■ DN150 PN16</li> <li>■ 10K 150A</li> </ul>
XEA	UNI 8 дюймов/ DN200/200A	Алюминий	Макс. 14,5 фунта/PN1/1K	<ul style="list-style-type: none"> <li>■ 8 дюймов, 150 фунтов</li> <li>■ DN200 PN16</li> <li>■ 10K 200A</li> </ul>
XFA	UNI 10 дюймов/ DN250/250A	Алюминий	Макс. 14,5 фунта/PN1/1K	<ul style="list-style-type: none"> <li>■ 10 дюймов, 150 фунтов</li> <li>■ DN250 PN16</li> <li>■ 10K 250A</li> </ul>

1) Позиция 100 в спецификации.

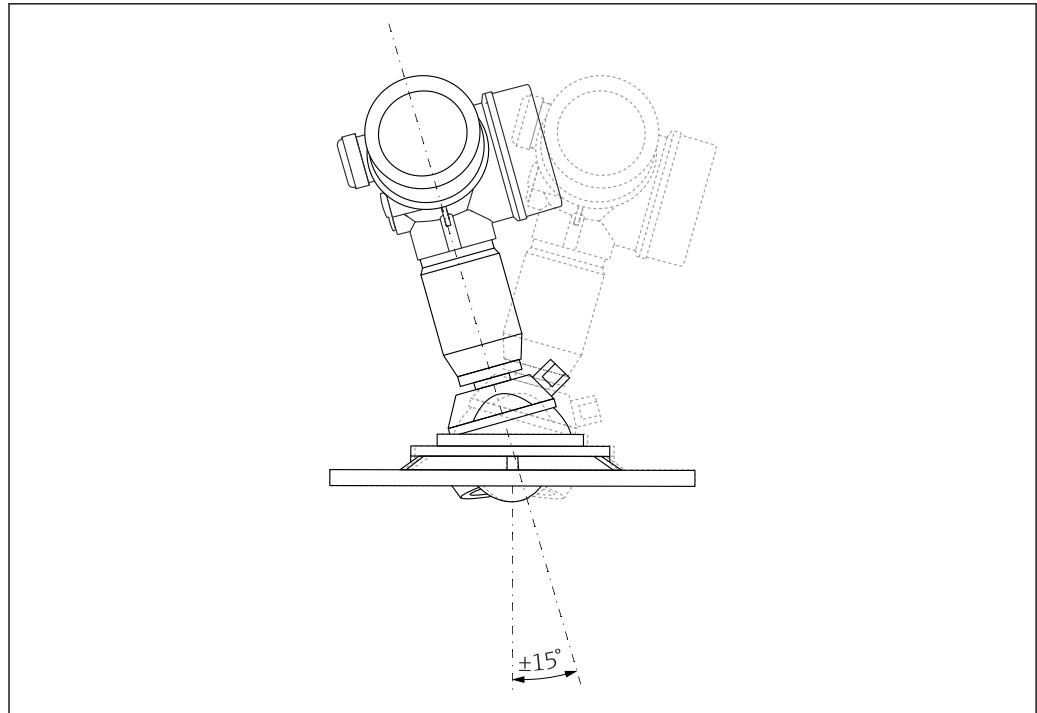

A0032097

6 Micropilot FMR67 с установочным приспособлением

#### Выравнивание оси конуса радиолуча антенны

1. Ослабьте винты.
2. Выровняйте ось конуса радиолуча антенны (до макс.  $\pm 15^\circ$  в любом направлении).
3. Затяните винты с моментом затяжки 10 Нм (7,4 фунт сила фут).

#### 6.3.2 Выравнивание оси конуса радиолуча антенны

Учитывая характер направленности, радиальное выравнивание антенны не обязательно.

#### 6.3.3 Информация о патрубках

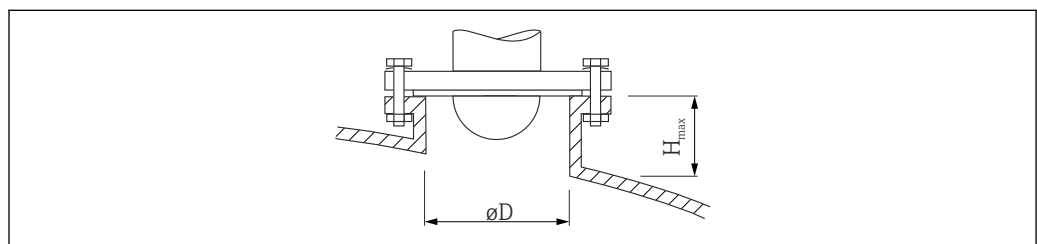

A0032206

Внутренний диаметр патрубка $D$	Максимальная высота патрубка $H_{\text{макс.}}$
мин. 80 до 100 мм (3 до 4 дюйм)	1 450 мм (57 дюйм)
100 до 150 мм (4 до 6 дюйм)	1 800 мм (71 дюйм)
$\geq 150$ мм (6 дюйм)	2 700 мм (106 дюйм)

- i** Если антенна не выступает из патрубка, учтите следующее:
- Торец патрубка должен быть ровным и не иметь заусенцев. Край патрубка должен быть закругленным, если это возможно;
  - Необходимо выполнить сканирование помех;
  - Обратитесь в компанию Endress+Hauser за системами с патрубками, высота которых превышает указанную в таблице.

## 6.4 FMR67: продувочный штуцер

### 6.4.1 Переходник продувочного штуцера для антенн с защитой от конденсата

Продувочный штуцер <sup>1)</sup>	Значение
A	Не используется
3	Переходник для продувочного штуцера G 1/4 дюйма
4	Переходник для продувочного штуцера NPT 1/4 дюйма

1) Позиция 110 в спецификации.

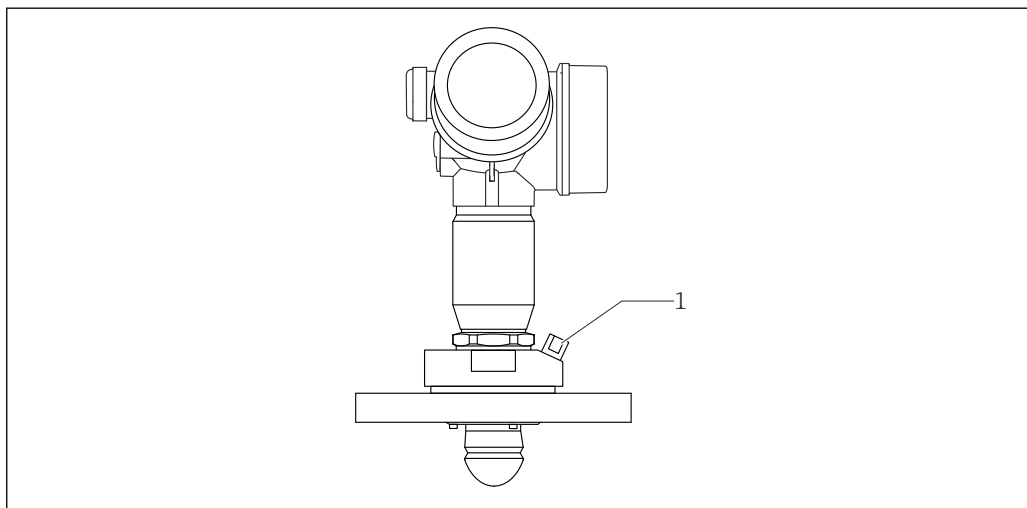

A0032098

1 Продувочный штуцер NPT 1/4 дюйма или G 1/4 дюйма

### 6.4.2 Встроенный продувочный штуцер для антенн, монтируемых заподлицо

Продувочный штуцер <sup>1)</sup>	Значение
1	Продувочный штуцер G 1/4 дюйма
2	Продувочный штуцер NPT 1/4 дюйма

1) Позиция 110 в спецификации.

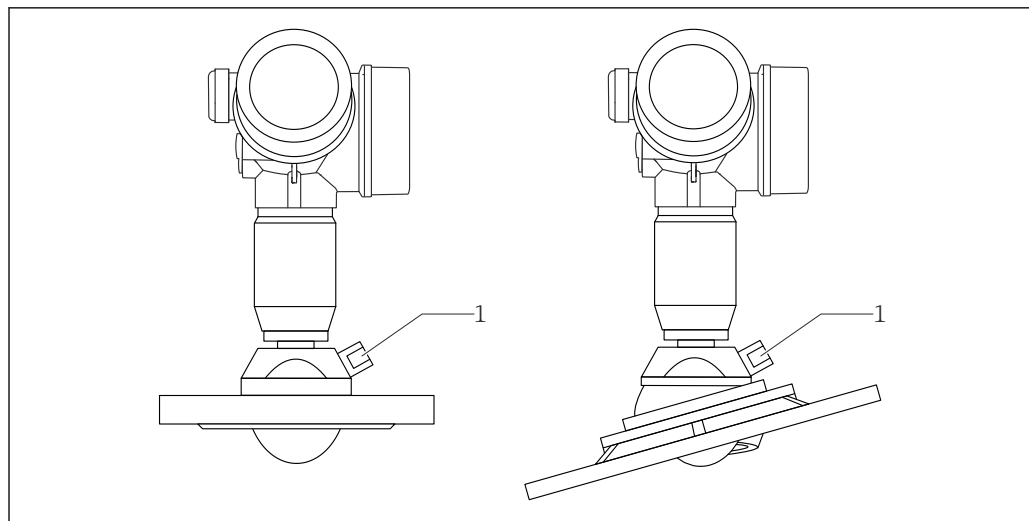

1 Продувочный штуцер NPT 1/4 дюйма или G 1/4 дюйма

### 6.4.3 Область применения

В условиях сильной запыленности встроенный продувочный штуцер позволяет предотвратить засорение антенны. Рекомендован импульсный режим.

#### Диапазон давления продувочного воздуха

- **Импульсный режим:**

Макс. 6 бар (87 фунт/кв. дюйм)

- **Непрерывная работа:**

200 до 500 мбар (3 до 7,25 фунт/кв. дюйм)

#### Продувочный штуцер

- **Инструмент:**

- Рожковый гаечный ключ 13 мм (G 1/4 дюйма);

- Рожковый гаечный ключ 14 мм (NPT);

- Рожковый гаечный ключ 17 мм (адаптер NPT).

- **Остается стабильным при минимальном моменте затяжки:**

6 Нм (4,4 фунт сила фут).

- **Макс. момент затяжки: 7 Нм.**

**i** Всегда используйте сухой продувочный воздух.

**i** В общем случае продувка должна выполняться только по необходимости, так как слишком частая продувка может вызвать механические повреждения (истирание).

### 6.5 Резервуар с теплоизоляцией

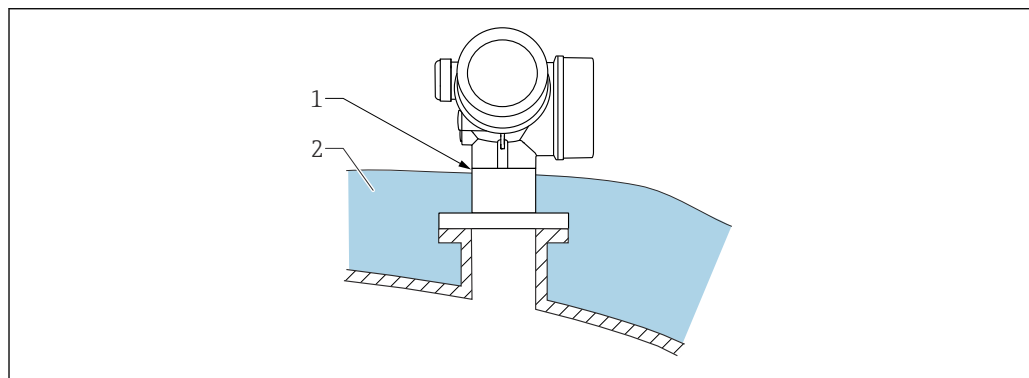

Во избежание перегрева электронной части в результате повышенного тепловыделения или конвекции при повышенной температуре процесса прибор необходимо встроить в теплоизоляцию резервуара (2). Изоляция не должна быть выше шейки прибора (1).

## 6.6 Поворачивание корпуса первичного преобразователя

Для обеспечения доступа к соединительному отсеку или дисплейному модулю можно повернуть корпус первичного преобразователя:

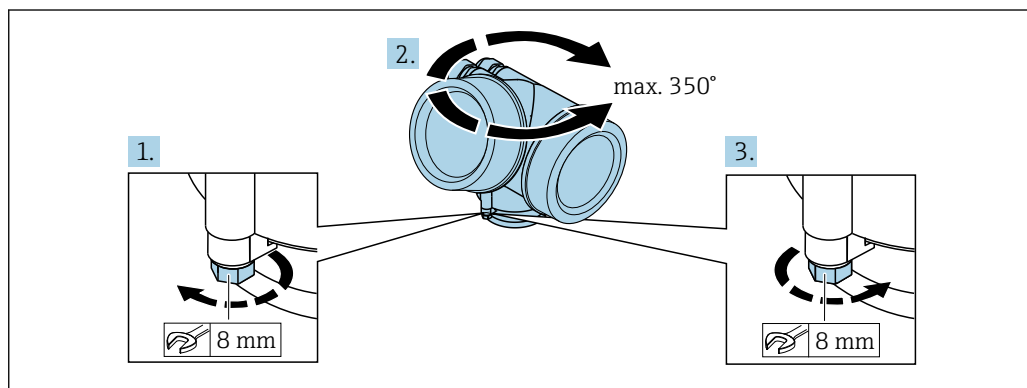

1. С помощью рожкового ключа отверните зажимной винт.
2. Поверните корпус в нужном направлении.
3. Затяните фиксирующий винт (1,5 Н·м для пластмассового корпуса; 2,5 Н·м для корпуса из алюминия или нержавеющей стали).

## 6.7 Поворот дисплея

### 6.7.1 Крышка проема

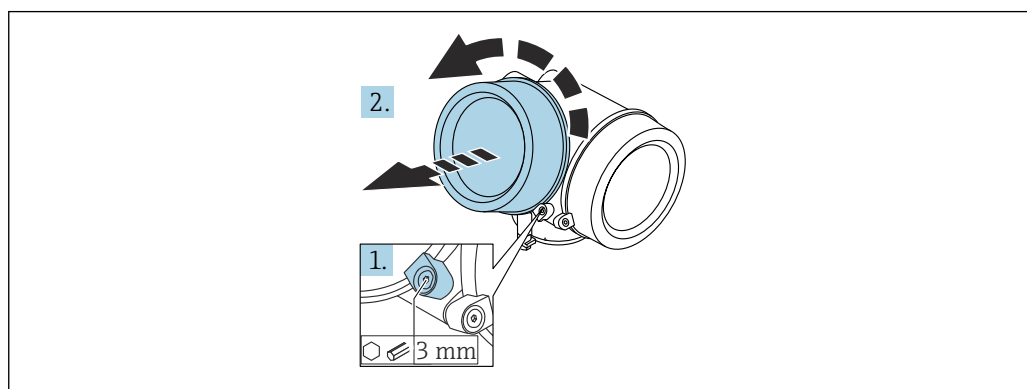

1. Ослабьте винт зажимного хомута крышки отсека электронной части с помощью шестигранного ключа (3 мм) и поверните хомут на 90 град против часовой стрелки.
2. Отверните крышку и проверьте прокладку. При необходимости замените.

### 6.7.2 Поворот дисплея

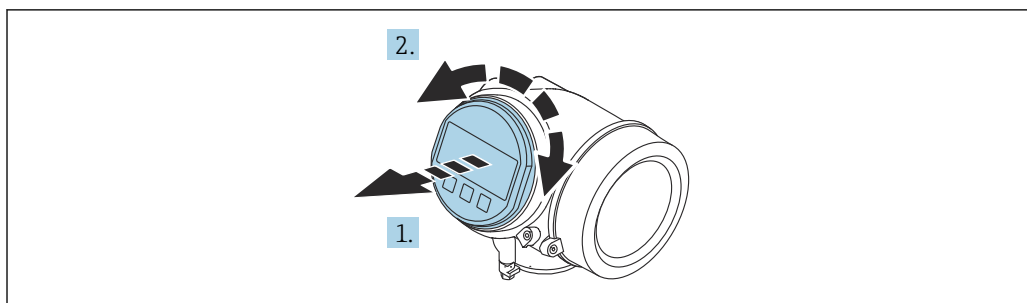

A0036401

1. Плавным вращательным движением извлеките дисплей.
2. Поверните дисплей в требуемое положение: макс. 8 × 45 град в любом направлении.
3. Поместите смотанный кабель в зазор между корпусом и основным блоком электронного модуля и установите дисплей в отсек электронной части до его фиксации.

### 6.7.3 Закрытие крышки отсека электронной части

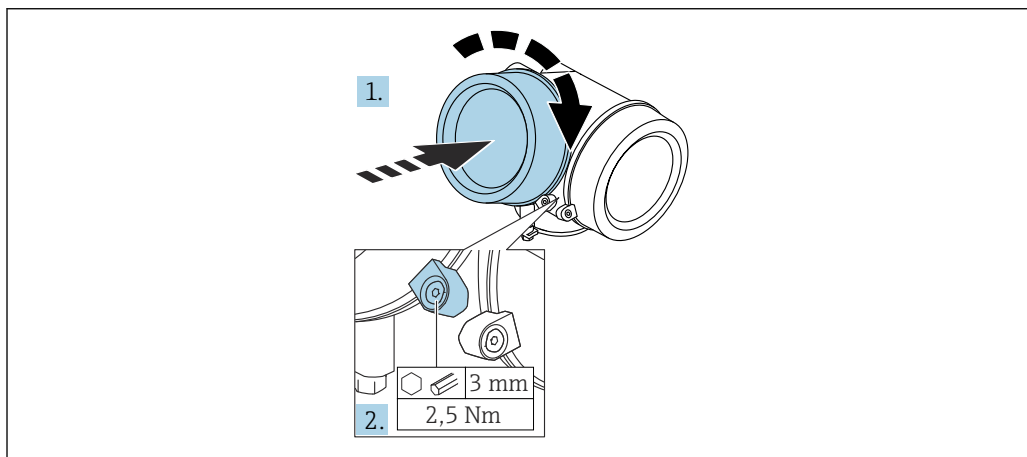

A0021451

1. Плотно заверните крышку отсека электронной части.
2. Поверните зажимной хомут на 90 град по часовой стрелке и затяните его с моментом затяжки 2,5 Нм с помощью шестигранного ключа (3 мм).

## 6.8 Проверка после монтажа

<input type="checkbox"/>	Не поврежден ли прибор (внешний осмотр)?
<input type="checkbox"/>	Соответствует ли прибор условиям, в которых он используется? Например: <ul style="list-style-type: none"> <li>▪ Температура процесса</li> <li>▪ Рабочее давление (см. главу «Кривые нагрузки материалов» в документе «Техническое описание»)</li> <li>▪ Диапазон температур окружающей среды</li> <li>▪ Диапазон измерения</li> </ul>
<input type="checkbox"/>	Правильна ли маркировка и идентификация точки измерения (внешний осмотр)?



<input type="checkbox"/>	Прибор должным образом защищен от осадков и прямых солнечных лучей?
<input type="checkbox"/>	Надежно ли затянуты зажимной винт и фиксатор?

## 7 Электрическое подключение

### 7.1 Условия подключения

#### 7.1.1 Назначение клемм

Назначение клемм; 2-проводное подключение; 4–20 мА HART

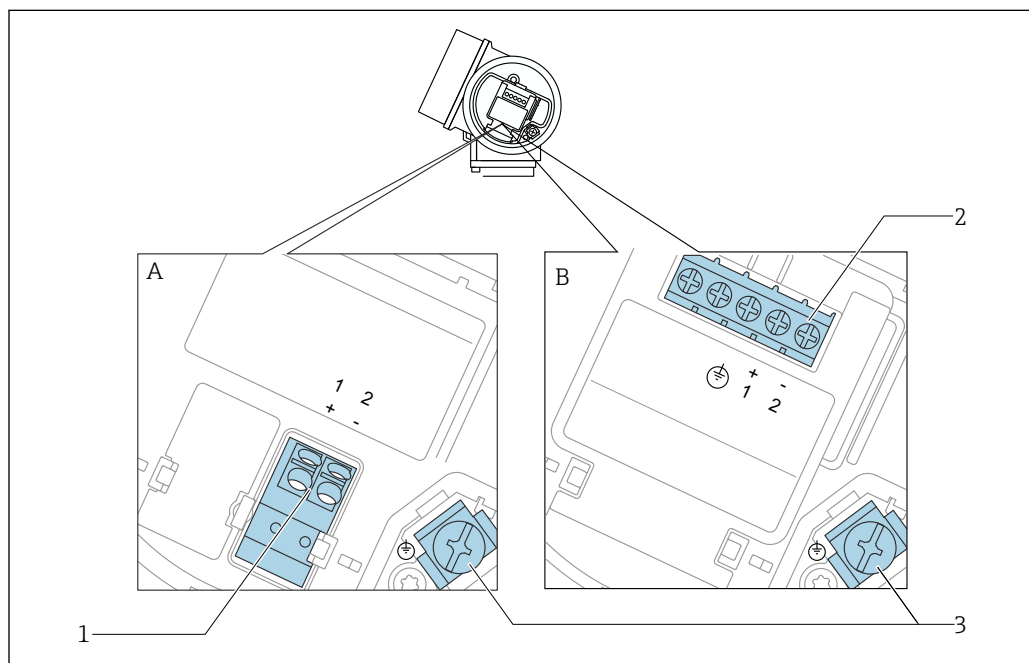

7 Назначение клемм; 2-проводное подключение; 4–20 мА HART

A Без встроенной защиты от перенапряжения

B Со встроенной защитой от перенапряжения

1 Подключение 4–20 мА HART, пассивное: клеммы 1 и 2, без встроенной защиты от перенапряжения

2 Подключение 4–20 мА HART, пассивное: клеммы 1 и 2, со встроенной защитой от перенапряжения

3 Клемма для кабельного экрана

#### Блок-схема 2-проводного подключения: 4–20 мА HART

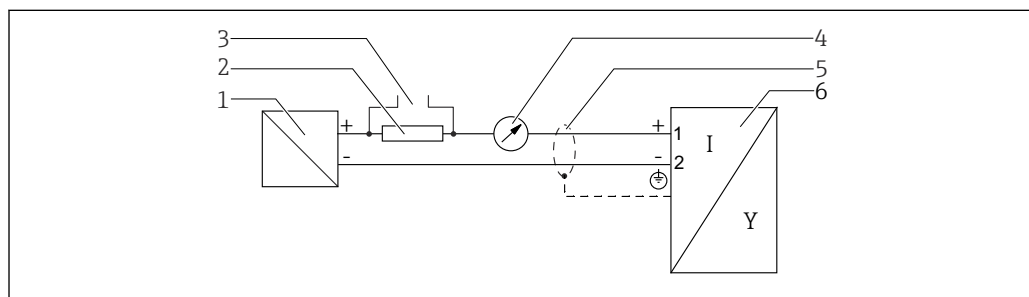

8 Блок-схема 2-проводного подключения: 4–20 мА HART

1 Активный барьер искрозащиты с источником питания (например, RN221N); см. напряжение на клеммах

2 Резистор связи HART ( $\geq 250 \text{ Ом}$ ); см. максимальную нагрузку

3 Подключение к Comtibox FXA195 или FieldXpert SFX350/SFX370 (через Bluetooth-модем VIATOR)

4 Прибор с аналоговым дисплеем; см. максимальную нагрузку

5 Экран кабеля; см. спецификацию кабеля

6 Измерительный прибор

## Назначение клемм; 2-проводное подключение; 4–20 мА HART, релейный выход

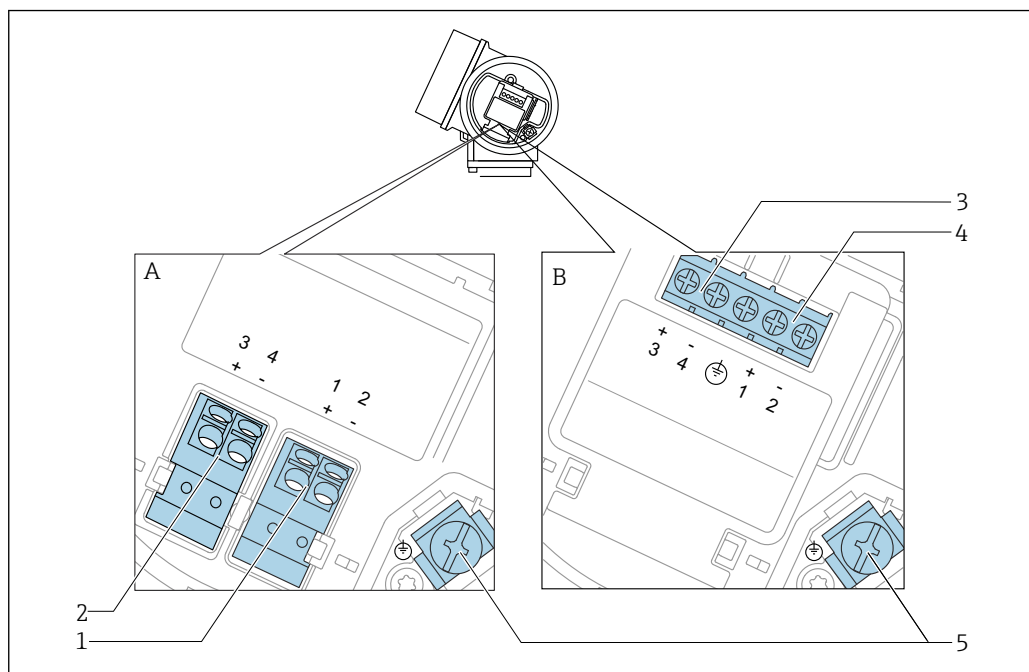

9 Назначение клемм; 2-проводное подключение; 4–20 мА HART, релейный выход

- A Без встроенной защиты от перенапряжения  
 B Со встроенной защитой от перенапряжения  
 1 Подключение 4–20 мА HART, пассивное: клеммы 1 и 2, без встроенной защиты от перенапряжения  
 2 Подключение релейного выхода (разомкнутый коллектор): клеммы 3 и 4, без встроенной защиты от перенапряжения  
 3 Подключение релейного выхода (разомкнутый коллектор): клеммы 3 и 4, со встроенной защитой от перенапряжения  
 4 Подключение 4–20 мА HART, пассивное: клеммы 1 и 2, со встроенной защитой от перенапряжения  
 5 Клемма для кабельного экрана

## Блок-схема 2-проводного подключения: 4–20 мА HART, релейный выход

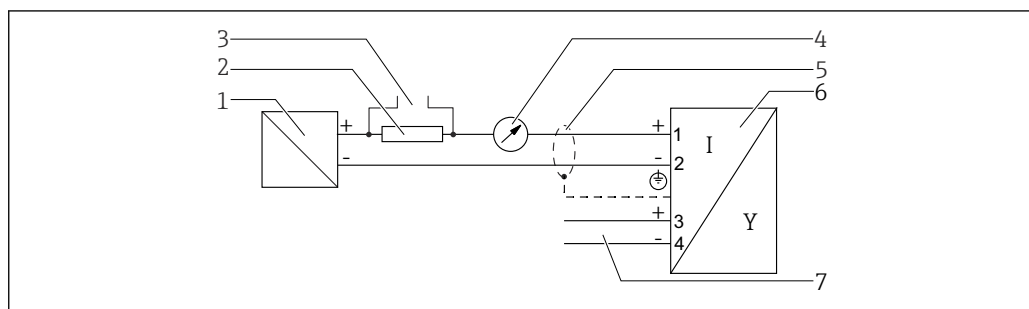

10 Блок-схема 2-проводного подключения: 4–20 мА HART, релейный выход

- 1 Активный барьер искрозащиты с источником питания (например, RN221N); см. напряжение на клеммах  
 2 Резистор связи HART ( $\geq 250 \text{ Ом}$ ); см. максимальную нагрузку  
 3 Подключение к Comtibox FXA195 или FieldXpert SFX350/SFX370 (через Bluetooth-модем VIATOR)  
 4 Прибор с аналоговым дисплеем; см. максимальную нагрузку  
 5 Экран кабеля; см. спецификацию кабеля  
 6 Измерительный прибор  
 7 Релейный выход (разомкнутый коллектор)

**Назначение клемм; 2-проводное подключение; 4–20 мА HART, 4–20 мА**

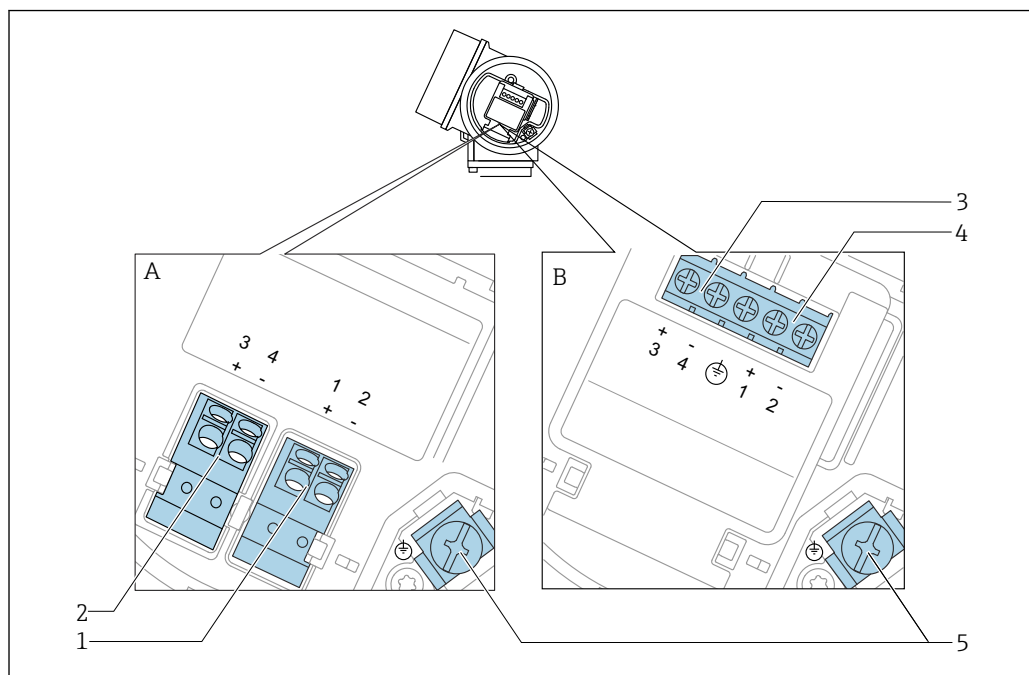

**11** Назначение клемм; 2-проводное подключение; 4–20 мА HART, 4–20 мА

- A Без встроенной защиты от перенапряжения
- B Со встроенной защитой от перенапряжения
- 1 Подключение токового выхода 1, 4–20 мА HART, пассивное: клеммы 1 и 2, без встроенной защиты от перенапряжения
- 2 Подключение токового выхода 2, 4–20 мА HART, пассивное: клеммы 3 и 4, без встроенной защиты от перенапряжения
- 3 Подключение токового выхода 2, 4–20 мА HART, пассивное: клеммы 3 и 4, со встроенной защитой от перенапряжения
- 4 Подключение токового выхода 1, 4–20 мА HART, пассивное: клеммы 1 и 2, со встроенной защитой от перенапряжения
- 5 Клемма для кабельного экрана

**Блок-схема 2-проводного подключения: 4–20 мА HART, 4–20 мА**

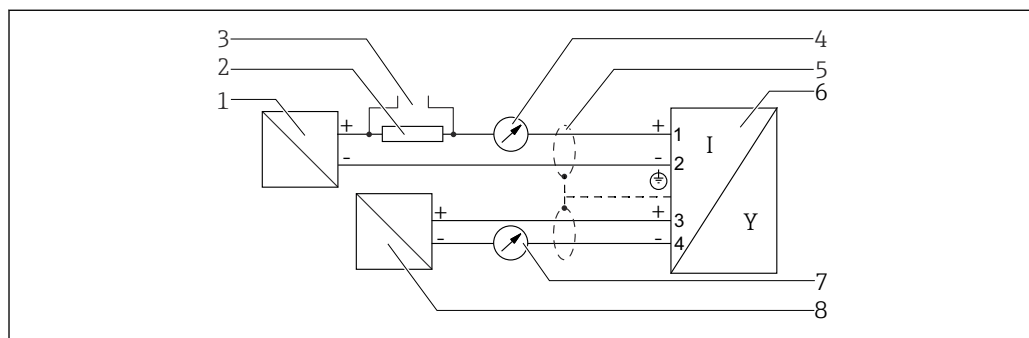

**12** Блок-схема 2-проводного подключения: 4–20 мА HART, 4–20 мА

- 1 Активный барьер искрозащиты с источником питания (например, RN221N); см. напряжение на клеммах
- 2 Резистор связи HART ( $\geq 250$  Ом); см. максимальную нагрузку
- 3 Подключение к Comtibox FXA195 или FieldXpert SFX350/SFX370 (через Bluetooth-модем VIATOR)
- 4 Прибор с аналоговым дисплеем; см. максимальную нагрузку
- 5 Экран кабеля; см. спецификацию кабеля
- 6 Измерительный прибор
- 7 Прибор с аналоговым дисплеем; см. максимальную нагрузку
- 8 Активный барьер искрозащиты с источником питания (например, RN221N), токовый выход 2; см. напряжение на клеммах

### Примеры подключения релейного выхода

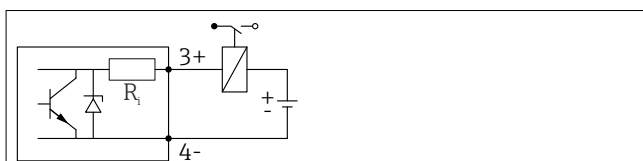
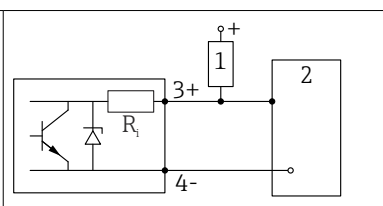
 <p><b>13</b> Подключение реле</p> <p>Разрешенные реле (примеры):</p> <ul style="list-style-type: none"> <li>Полупроводниковое реле: Phoenix Contact OV-24DC/480AC/5 с соединителем с монтажной направляющей UMK-1 OM-R/AMS;</li> <li>Электромеханическое реле: Phoenix Contact PLC-RSC-12DC/21.</li> </ul>	 <p><b>14</b> Подключение цифрового входа</p> <ol style="list-style-type: none"> <li>Нагрузочный резистор</li> <li>Цифровой вход</li> </ol>
---	--

**i** Для оптимальной защиты от помех рекомендуется подключить внешний резистор (внутреннее сопротивление реле или подтягивающий резистор) номиналом  $< 1\ 000\ \Omega$ .

### 7.1.2 Спецификация кабеля

- Приборы без встроенной защиты от перенапряжения**  
 Пружинные клеммы с разъемом для провода с поперечным сечением  $0,5$  до  $2,5\ \text{мм}^2$  (20 до 14 AWG).
- Приборы со встроенной защитой от перенапряжения**  
 Винтовые клеммы для провода с поперечным сечением  $0,2$  до  $2,5\ \text{мм}^2$  (24 до 14 AWG).
- Для температуры окружающей среды  $T_U \geq 60\ ^\circ\text{C}$  ( $140\ ^\circ\text{F}$ ): используйте кабель для температуры  $T_U + 20\ \text{K}$ .

#### HART

- Для аналогового прибора достаточно использование стандартного кабеля.
- В случае использования протокола HART рекомендуется экранированный кабель. Учитывайте схему заземления на производстве.

### 7.1.3 Разъемы прибора

**i** Для версий с разъемом под шину (M12 или 7/8") сигнальный провод можно подсоединять, не открывая корпус.

*Распределение контактов в соединителе M12*

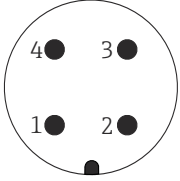
	Контакт	Значение
	1	Сигнал +
	2	Не подсоединен
	3	Сигнал -
	4	Земля

*Распределение контактов в соединителе 7/8"*

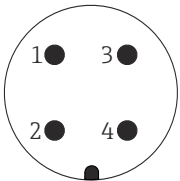
	Контакт	Значение
	1	Сигнал -
	2	Сигнал +
	3	Не подсоединен
	4	Экран

## 7.1.4 Сетевое напряжение

### 2-проводное подключение, 4–20 мА HART, пассивное

«Схема подключения, выходной сигнал» <sup>1)</sup>	«Сертификат» <sup>2)</sup>	Напряжение клеммы U на приборе	Максимальная нагрузка R, зависит от сетевого напряжения U <sub>0</sub> блока питания
А: 2-проводное подключение; 4–20 мА HART	<ul style="list-style-type: none"> <li>▪ Не взрывоопасно</li> <li>▪ Ex nA</li> <li>▪ Ex ic</li> <li>▪ CSA GP</li> </ul>	14 до 35 В <sup>3)</sup>	<p style="text-align: right; font-size: small;">A0031745</p>
	Ex ia / IS	14 до 30 В <sup>3)</sup>	
	<ul style="list-style-type: none"> <li>▪ Ex d(ia) / XP</li> <li>▪ Ex ic(ia)</li> <li>▪ Ex nA(ia)</li> <li>▪ Ex ta / DIP</li> </ul>	14 до 35 В <sup>3) 4)</sup>	
	Ex ia + Ex d(ia) / IS + XP	14 до 30 В <sup>3)</sup>	

- 1) Позиция 020 в спецификации.
- 2) Позиция 010 в спецификации.
- 3) Если используется модем Bluetooth, то минимальное сетевое напряжение повышается на 2 В.
- 4) При температуре окружающей среды  $T_{a} \leq -20^{\circ}\text{C}$  необходимо напряжение на клеммах  $U \geq 16$  В для запуска прибора с минимальным током повреждения (3,6 мА).

«Схема подключения, выходной сигнал» <sup>1)</sup>	«Сертификат» <sup>2)</sup>	Напряжение клеммы U на приборе	Максимальная нагрузка R, зависит от сетевого напряжения U <sub>0</sub> блока питания
В: 2-проводное подключение; 4–20 мА HART, релейный выход	<ul style="list-style-type: none"> <li>▪ Не взрывоопасно</li> <li>▪ Ex nA</li> <li>▪ Ex nA(ia)</li> <li>▪ Ex ic</li> <li>▪ Ex ic(ia)</li> <li>▪ Ex d(ia) / XP</li> <li>▪ Ex ta / DIP</li> <li>▪ CSA GP</li> </ul>	16 до 35 В <sup>3)</sup>	<p style="text-align: right; font-size: small;">A0031746</p>
	<ul style="list-style-type: none"> <li>▪ Ex ia / IS</li> <li>▪ Ex ia + Ex d(ia) / IS + XP</li> </ul>	16 до 30 В <sup>3)</sup>	

- 1) Позиция 020 в спецификации.
- 2) Позиция 010 в спецификации.
- 3) Если используется модем Bluetooth, то минимальное сетевое напряжение повышается на 2 В.

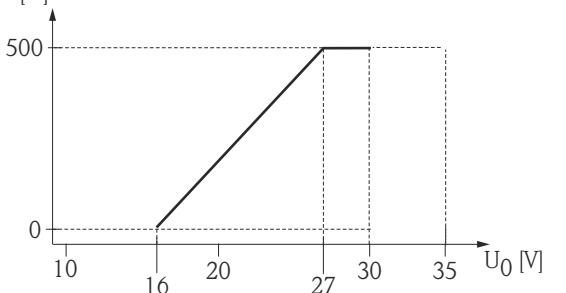
«Схема подключения, выходной сигнал» <sup>1)</sup>	«Сертификат» <sup>2)</sup>	Напряжение клеммы U на приборе	Максимальная нагрузка R, зависит от сетевого напряжения U <sub>0</sub> блока питания
<p><b>C:</b> 2-проводное подключение; 4-20 мА HART, от 4 до 20 мА</p>	<p>Все</p>	<p>16 до 30 В<sup>3)</sup></p>	<p>R [Ω]</p>  <p>500</p> <p>0</p> <p>10 16 20 27 30 35 U<sub>0</sub> [V]</p> <p style="text-align: right;">A0031746</p>

- 1) Позиция 020 в спецификации.
- 2) Позиция 010 в спецификации.
- 3) Если используется модем Bluetooth, то минимальное сетевое напряжение повышается на 2 В.

Встроенная защита от подключения с обратной полярностью	Да
Разрешенная остаточная пульсация при f = 0 до 100 Гц	U <sub>SS</sub> < 1 В
Разрешенная остаточная пульсация при f = 100 до 10 000 Гц	U <sub>SS</sub> < 10 мВ

### 7.1.5 Защита от перенапряжения

Если измерительный прибор используется для измерения уровня взрывоопасных жидких сред, требующих защиты от перенапряжения согласно DIN EN 60079-14, стандартно для контрольных испытаний 60060-1 (10 кА, импульс 8/20 мкс), то необходимо установить блок защиты от перенапряжения.

#### Встроенный блок защиты от перенапряжения

Блок встроенной защиты от перенапряжения доступен для приборов с 2-проводным подключением HART.

Спецификация: функция 610 «Принадлежности встроенные», опция NA «Защита от перенапряжения».

Технические характеристики	
Сопrotивление на каждый канал	Макс. 2 × 0,5 Ом
Пороговое напряжение постоянного тока	400 до 700 В
Пороговое импульсное напряжение	< 800 В
Электрическая емкость при 1 МГц	< 1,5 пФ
Номинальное напряжение преграждаемого импульса (8/20 мкс)	10 кА

#### Наружный блок защиты от перенапряжения

Устройства HAW562 или HAW569 компании Endress+Hauser могут использоваться в качестве внешних модулей защиты от перенапряжения.



## 7.1.6 Подключение измерительного прибора

### **⚠ ОСТОРОЖНО**

#### Опасность взрыва!

- ▶ Соблюдайте применимые национальные нормы.
- ▶ Соблюдайте спецификации, приведенные в указаниях по технике безопасности (XA).
- ▶ Используйте только рекомендованные кабельные уплотнения.
- ▶ Удостоверьтесь в том, что сетевое напряжение соответствует напряжению, указанному на заводской табличке.
- ▶ Подключение прибора выполняется при отключенном источнике питания.
- ▶ Перед подключением источника питания подсоедините провод выравнивания потенциалов к наружной клемме заземления.

#### Необходимые инструменты/принадлежности

- Для приборов с блокировкой крышки: шестигранный ключ AF3.
- Устройство для снятия изоляции с проводов.
- При использовании многожильных кабелей: к каждому проводу необходимо подсоединить по одному наконечнику.

#### Открытие крышки клеммного отсека

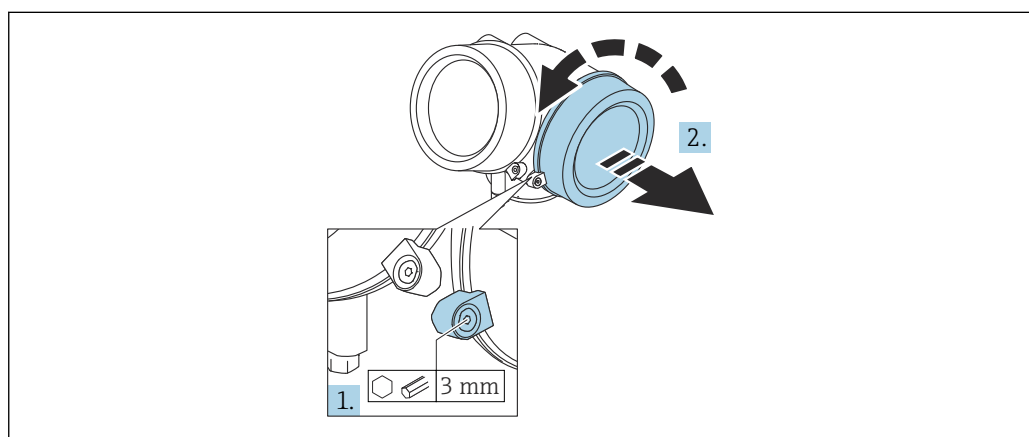

A0021490

1. Ослабьте винт зажимного хомута крышки клеммного отсека с помощью шестигранного ключа (3 мм) и поверните хомут на 90 град против часовой стрелки.
2. Затем отверните крышку и проверьте прокладку клеммного отсека. При необходимости замените.

## Подключение

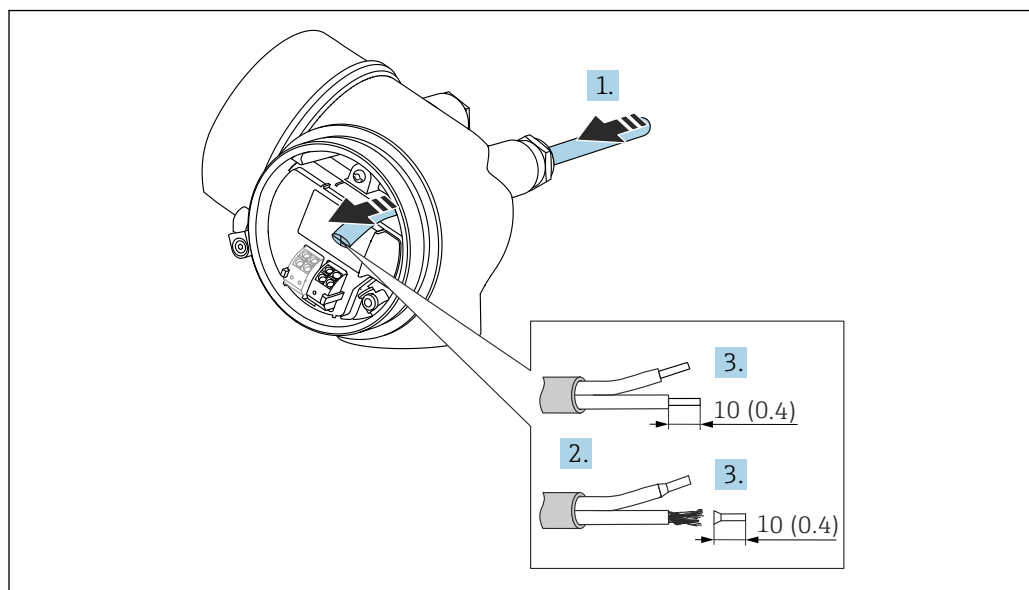

A0036418

15 Размеры: мм (дюймы)

1. Протяните кабель через кабельный ввод. Чтобы обеспечить непроницаемое уплотнение, не удаляйте уплотнительное кольцо из кабельного ввода.
2. Удалите оболочку кабеля.
3. Удалите изоляцию с концов кабеля на 10 мм (0,4 дюйм). При использовании многожильных кабелей закрепите на концах наконечники.
4. Плотно затяните кабельные уплотнения.
5. Подсоедините кабель в соответствии с назначением клемм.

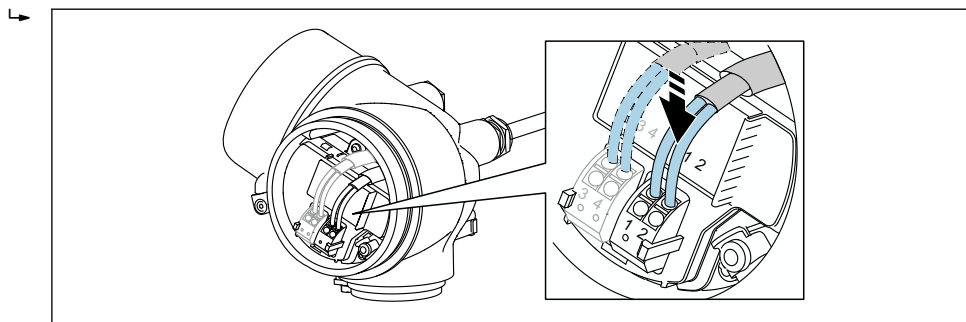

A0034682

6. При использовании экранированных кабелей: подсоедините экран кабеля к клемме заземления.

## Штепсельные пружинные клеммы

Если прибор не имеет встроенной защиты от перенапряжения, электрическое подключение осуществляется с помощью штепсельных пружинных клемм. Жесткие или гибкие проводники с наконечниками можно вставлять напрямую в клемму без помощи рычажка, контакт обеспечивается автоматически.

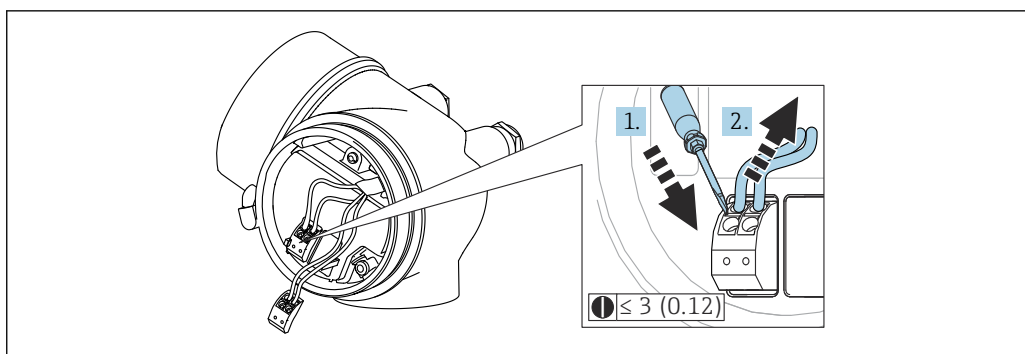

A0013661

16 Размеры: мм (дюймы)

Для отсоединения кабелей от клемм выполните следующие действия.

1. Установите шлицевую отвертку  $\leq 3$  мм в углубление между двумя отверстиями для клемм и надавите.
2. Одновременно вытяните кабель из клеммы.

#### Закрытие крышки клеммного отсека

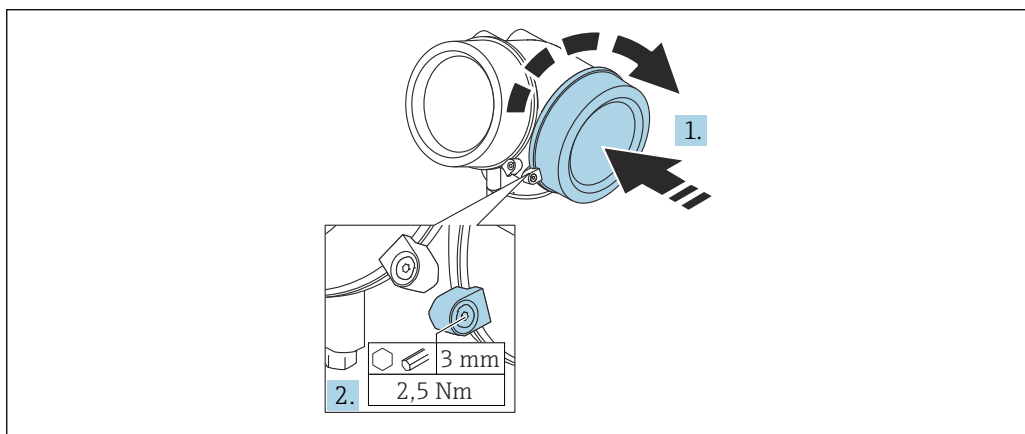

A0021491

1. Плотно заверните крышку клеммного отсека.
2. Поверните зажимной хомут на 90 град по часовой стрелке и затяните его с моментом затяжки 2,5 Нм (1,84 фунт сила фут) с помощью шестигранного ключа (3 мм).

#### 7.1.7 Проверки после подключения

<input type="checkbox"/>	Не поврежден ли прибор или кабель (внешний осмотр)?
<input type="checkbox"/>	Используемые кабели соответствуют техническим требованиям?
<input type="checkbox"/>	Кабели уложены надлежащим образом (без натяжения)?
<input type="checkbox"/>	Все ли кабельные уплотнения установлены, надежно затянуты и герметизированы?
<input type="checkbox"/>	Сетевое напряжение соответствует техническим характеристикам, указанным на заводской табличке?
<input type="checkbox"/>	Правильно ли выполнено подключение к клеммам?

<input type="checkbox"/>	При необходимости: выполнено ли подключение защитного заземления?
<input type="checkbox"/>	Если сетевое напряжение присутствует, готов ли прибор к работе и появляются ли на дисплее значения?
<input type="checkbox"/>	Все ли крышки корпуса установлены и плотно затянуты?
<input type="checkbox"/>	Фиксатор затянут надлежащим образом?

## 8 Опции управления

### 8.1 Обзор

#### 8.1.1 Локальное управление

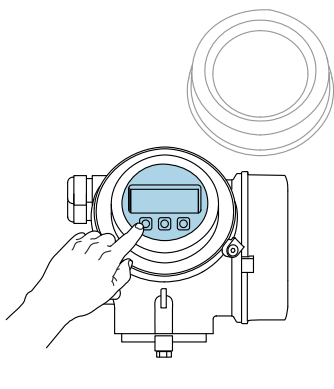
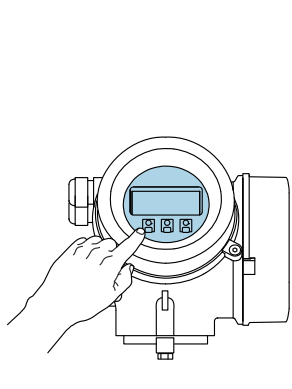
Органы управления	Кнопки	Сенсорное управление
Код заказа для раздела «Дисплей; управление»	Опция С «SD02»	Опция Е «SD03»
		
Элементы индикации	4-строчный дисплей	4-строчный дисплей Белая фоновая подсветка, в случае неисправности прибора включается красная подсветка
	Возможности индивидуальной настройки формата индикации измеряемых переменных и переменных состояния	
	Допустимая температура окружающей среды для дисплея: -20 до +70 °C (-4 до +158 °F) При температурах, выходящих за пределы этого диапазона, читаемость дисплея может понизиться	
Элементы управления	Локальное управление с помощью трех кнопок (⊕, ⊖, ⊞)	Внешнее управление с помощью сенсорного экрана; 3 оптические клавиши: ⊕, ⊖, ⊞
	Элементы управления с возможностью использования во взрывоопасных зонах различных типов	
Дополнительные функции	Резервное копирование данных Конфигурацию прибора можно сохранить на дисплее	
	Функция сравнения данных Можно сравнить конфигурацию прибора, сохраненную на дисплее, с существующей конфигурацией	
	Функция передачи данных Посредством дисплея можно перенести конфигурацию преобразователя на другой прибор	

### 8.1.2 Управление с помощью дистанционного дисплея и устройства управления FHX50

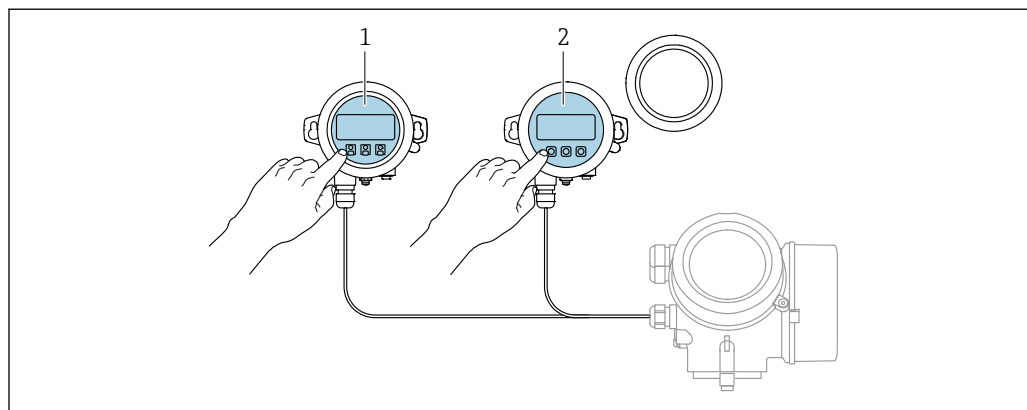

A0036314

17 Опции управления FHX50

- 1 Дисплей и устройство управления SD03, оптические кнопки; управление может осуществляться через стеклянную крышку
- 2 Дисплей и устройство управления SD02 с нажимными кнопками; необходимо снимать крышку

### 8.1.3 Управление с использованием технологии беспроводной связи Bluetooth®

#### Требования

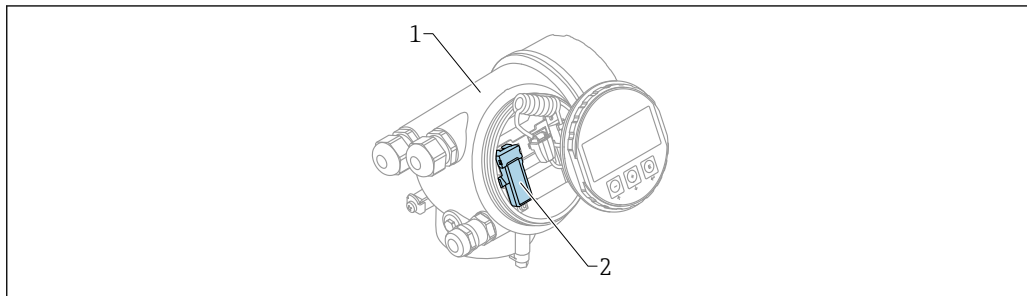

A0036790

18 Прибор с модулем Bluetooth

- 1 Корпус электронной части прибора  
2 Модуль Bluetooth

Этот вариант работы доступен только для приборов, оснащенных модулем Bluetooth. Возможны следующие варианты:

- Прибор был заказан с модулем Bluetooth: позиция 610 («Принадлежности встроенные»), опция NF (Bluetooth);
- Модуль Bluetooth был заказан в качестве принадлежности (код заказа 71377355) и смонтирован. См. документ SD02252F из группы специальной документации.

#### Управление с помощью приложения SmartBlue

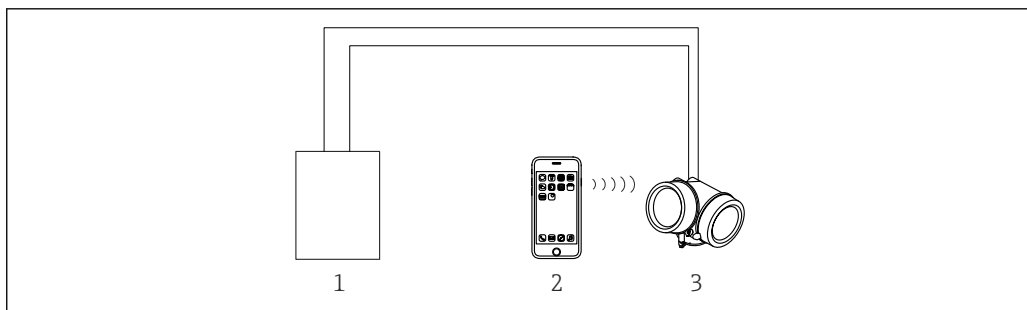

A0034939

19 Управление с помощью приложения SmartBlue

- 1 Блок питания преобразователя  
2 Смартфон/планшет с приложением SmartBlue  
3 Преобразователь с модулем Bluetooth

### 8.1.4 Дистанционное управление

#### По протоколу HART

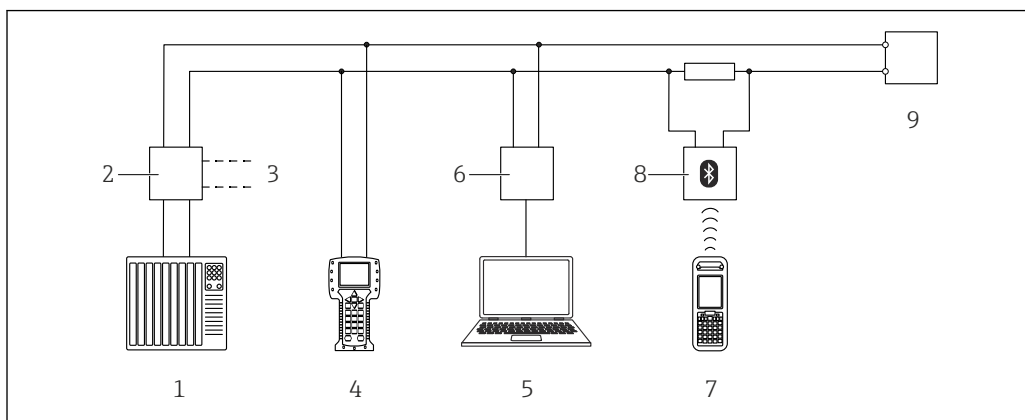

20 Варианты дистанционного управления по протоколу HART

- 1 ПЛК (программируемый логический контроллер)
- 2 Блок питания преобразователя, например, RN221N (с резистором линий связи)
- 3 Подключение к Comtibox FXA191, FXA195 и Field Communicator 375, 475
- 4 Field Communicator 475
- 5 Компьютер с программным обеспечением (например, DeviceCare/FieldCare, AMS Device Manager или SIMATIC PDM)
- 6 Comtibox FXA191 (RS232) или FXA195 (USB)
- 7 Field Xpert SFX350/SFX370
- 8 Bluetooth-модем VIATOR с соединительным кабелем
- 9 Преобразователь

#### DeviceCare/FieldCare через сервисный интерфейс (CDI)

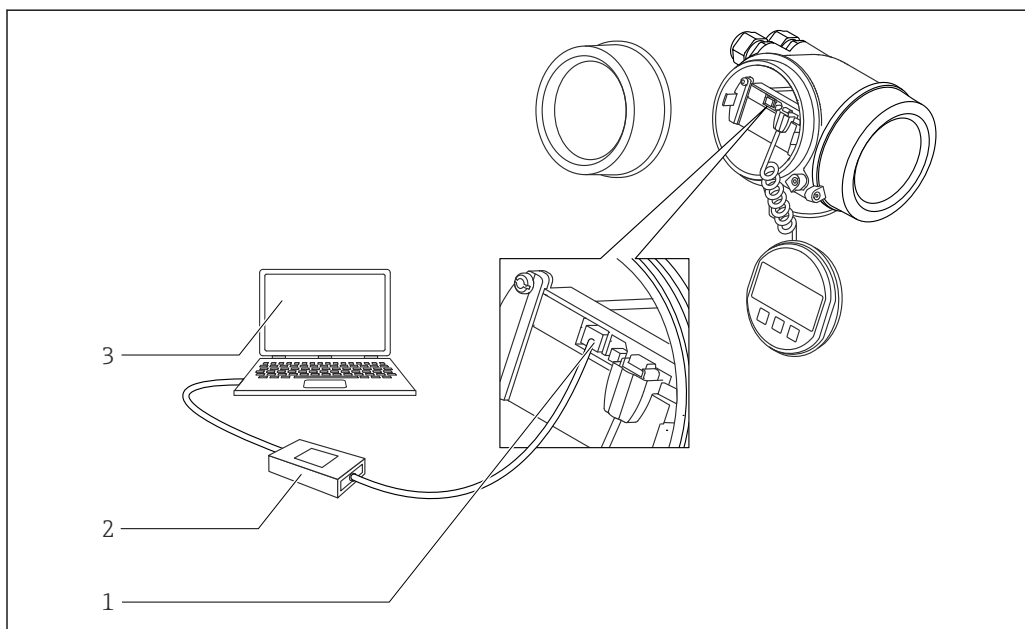

21 DeviceCare/FieldCare через сервисный интерфейс (CDI)

- 1 Сервисный интерфейс прибора (CDI = единый интерфейс данных Endress+Hauser)
- 2 Comtibox FXA291
- 3 Компьютер с программным обеспечением DeviceCare/FieldCare



## 8.2 Структура и функции меню управления

### 8.2.1 Структура меню управления

Меню	Подменю/ параметр	Значение
	Language <sup>1)</sup>	Определяет язык управления на местном дисплее
<b>Ввод в эксплуатацию</b> <sup>2)</sup>		Запускает интерактивный мастер для сопровождения ввода в эксплуатацию. По окончании работы с мастером обычно не возникает необходимости выполнять дополнительные настройки в других меню.
<b>Настройка</b>	Параметр 1 ... Параметр N	После настройки значений для этих параметров процесс измерения можно считать полностью настроенным.
	<b>Расширенная настройка</b>	Содержит дополнительные подменю и параметры: <ul style="list-style-type: none"> <li>▪ для адаптации прибора под особые условия измерения;</li> <li>▪ для обработки измеренного значения (масштабирование, линеаризация);</li> <li>▪ для конфигурирования выходного сигнала</li> </ul>
<b>Диагностика</b>	<b>Перечень сообщений диагностики</b>	Содержит до 5 текущих активных сообщений об ошибках.
	Параметр <b>Журнал событий</b> <sup>3)</sup>	Содержит до 20 последних неактивных сообщений об ошибках.
	<b>Информация о приборе</b>	Содержит информацию для идентификации прибора.
	<b>Измеренное значение</b>	Содержит все текущие измеренные значения.
	<b>Регистрация данных</b>	Содержит историю отдельных регистрируемых измеренных значений.
	<b>Моделирование</b>	Используется для моделирования измеренных значений или выходных значений.
	<b>Проверка прибора</b>	Содержит все параметры, необходимые для проверки возможностей прибора по выполнению измерений.
	<b>Меню Heartbeat</b> <sup>4)</sup>	Содержит все мастера для настройки пакетов прикладных программ <b>Heartbeat Verification</b> и <b>Heartbeat Monitoring</b> .
<b>Эксперт</b> <sup>5)</sup> Содержит все параметры прибора (включая те, которые относятся к другим частям меню). Структура этого меню соответствует функциональным блокам прибора. Параметры меню «Эксперт» описаны в следующих документах: GPO1101F (HART)	<b>Система</b>	Содержит высокоуровневые параметры прибора, не относящиеся ни к измерению, ни к передаче значения измеряемой величины.
	<b>Сенсор</b>	Содержит все параметры, необходимые для настройки измерений.
	<b>Выход</b>	<ul style="list-style-type: none"> <li>▪ Содержит все параметры, необходимые для настройки токового выхода.</li> <li>▪ Содержит все параметры, необходимые для настройки релейного выхода (PFS).</li> </ul>

Меню	Подменю/ параметр	Значение
	<b>Связь</b>	Содержит все параметры, необходимые для настройки интерфейса цифровой связи
	<b>Диагностика</b>	Содержит все параметры, необходимые для выявления и анализа ошибок эксплуатации

- 1) При управлении с помощью программного обеспечения (например, FieldCare) параметр Language находится в разделе «Настройка → Расширенная настройка → Дисплей».
- 2) Только при управлении с помощью системы FDT/DTM.
- 3) Доступен только при локальном управлении.
- 4) Доступно только при управлении с помощью ПО DeviceCare или FieldCare.
- 5) При входе в меню «Эксперт» потребуется ввести код доступа. Если код доступа пользователя не установлен, введите «0000».

## 8.2.2 Уровни доступа и соответствующие им полномочия

Если в приборе установлен пользовательский код доступа, то уровни доступа **Оператор** и **Техническое обслуживание** будут иметь различные права на доступ к параметрам для записи. За счет этого обеспечивается защита настроек прибора от несанкционированного доступа с местного дисплея →  51.

*Назначение полномочий доступа к параметрам*

Уровень доступа	Доступ для чтения		Доступ для записи	
	Без кода доступа (заводское значение)	С кодом доступа	Без кода доступа (заводское значение)	С кодом доступа
Оператор	✓	✓	✓	--
Техническое обслуживание	✓	✓	✓	✓

При вводе неверного кода доступа пользователю предоставляются права доступа, соответствующие роли **Оператор**.

 Уровень доступа, под которым пользователь работает с системой в данный момент, обозначается параметром параметр **Отображение статуса доступа** (при управлении с дисплея) или параметр **Инструментарий статуса доступа** (при работе через программное обеспечение).

## 8.2.3 Доступ к данным – безопасность

### Защита от записи с помощью кода доступа

Параметры прибора можно защитить от записи, установив код доступа, индивидуальный для данного измерительного прибора. Изменить значения параметров посредством функций локального управления при этом будет невозможно.

### Установка кода доступа с помощью местного дисплея

1. Перейдите по пути: Настройка → Расширенная настройка → Администрирование → Определить новый код доступа → Определить новый код доступа
2. Укажите код доступа, макс. 4 цифры.
3. Введите этот же код доступа в поле параметр **Подтвердите код доступа**.  
↳ Рядом со всеми защищенными от записи параметрами появится символ .

### Установка кода доступа с помощью программного обеспечения (например, FieldCare)



1. Перейдите по пути: Настройка → Расширенная настройка → Администрирование → Определить новый код доступа
2. Укажите код доступа, макс. 4 цифры.  
↳ Защита от записи активирована.

### Параметры, доступные для изменения при любых условиях



Функция защиты от записи не применяется к некоторым параметрам, не влияющим на измерение. При установленном пользовательском коде доступа эти параметры можно изменить даже в случае блокировки остальных параметров.

Если в режиме навигации и редактирования ни одна кнопка не будет нажата в течение 10 минут, защищенные от записи параметры будут вновь автоматически заблокированы. Если пользователь вернется в режим отображения измеренного



значения из режима навигации и редактирования, то защищенные от записи параметры будут вновь автоматически заблокированы через 60 с.

- Если для защиты от записи используется код доступа, защиту можно деактивировать только через этот код доступа →  53.
- В документе «Описание параметров прибора» каждый защищенный от записи параметр помечен знаком .

### Деактивация защиты от записи с помощью кода доступа

Если перед параметром на местном дисплее отображается символ , то параметр защищен от записи индивидуальным кодом доступа прибора, и его изменение с помощью местного дисплея в данный момент невозможно →  51.

Блокировка локального доступа к параметрам для записи деактивируется путем ввода кода доступа к прибору.

1. После нажатия кнопки  появится запрос на ввод кода доступа.
2. Введите код доступа.
  - ↳ Символ  перед параметрами исчезнет, доступ к параметрам, ранее защищенным от записи, будет восстановлен.

### Деактивация защиты от записи с помощью кода доступа

#### Посредством местного дисплея:

1. Перейдите по пути: Настройка → Расширенная настройка → Администрирование → Определить новый код доступа → Определить новый код доступа
2. Введите **0000**.
3. Повторно введите **0000** в поле параметр **Подтвердите код доступа**.
  - ↳ Защита от записи деактивирована. Значения параметров можно изменять без ввода кода доступа.

#### С помощью программного обеспечения (например, FieldCare):

1. Перейдите по пути: Настройка → Расширенная настройка → Администрирование → Определить новый код доступа
2. Введите **0000**.
  - ↳ Защита от записи деактивирована. Значения параметров можно изменять без ввода кода доступа.

### Защита от записи посредством переключателя защиты от записи

В отличие от защиты пользовательским кодом доступа, данная опция позволяет заблокировать для изменения все меню управления, кроме параметра **параметр "Контрастность дисплея"**.

Значения параметров становятся доступными только для чтения, их изменение при этом невозможно (исключение – параметр **параметр "Контрастность дисплея"**):

- Посредством локального дисплея
- Через служебный интерфейс (CDI)
- По протоколу HART

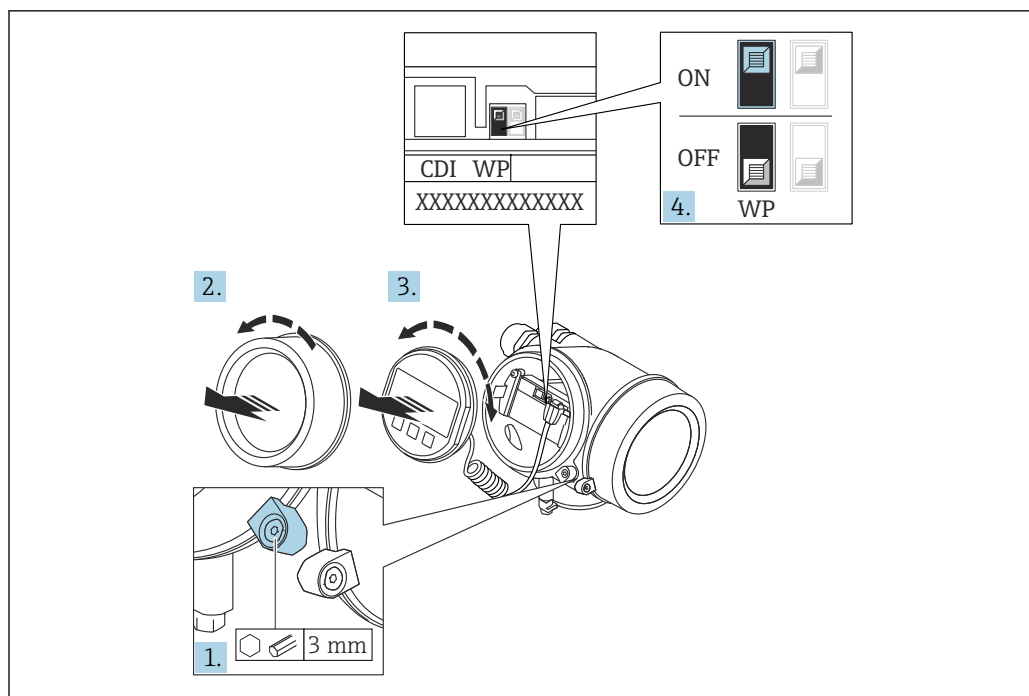

A0026157

1. Ослабьте зажим.
2. Отверните крышку отсека электронной части.
3. Плавным вращательным движением извлеките дисплей. Для получения доступа к переключателю блокировки прижмите дисплей к краю отсека электронной части.

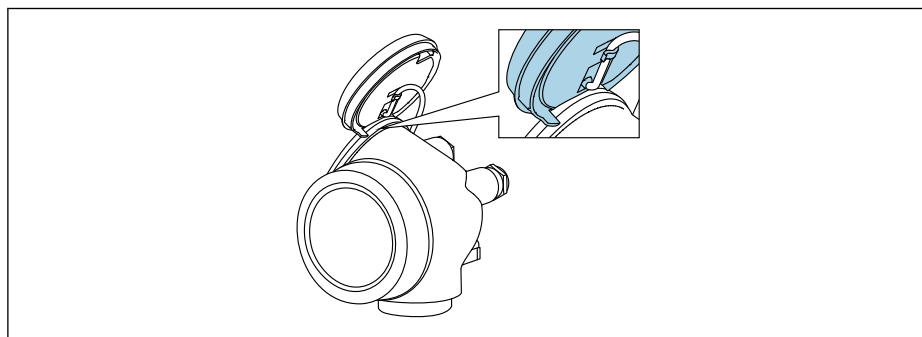

A0036086

4. Для активации аппаратной защиты от записи (WP) установите переключатель защиты от записи в главном электронном модуле в положение **Вкл.** Для деактивации аппаратной защиты от записи (WP) установите переключатель защиты от записи в главном электронном модуле в положение **Выкл.** (заводская настройка).

↳ Если аппаратная защита от записи активирована: появится индикация опция **Заблокировано Аппаратно** в поле параметр **Статус блокировки**. Кроме того, на местном дисплее в заголовке дисплея управления (в режиме навигации и представления значений) выводится символ .

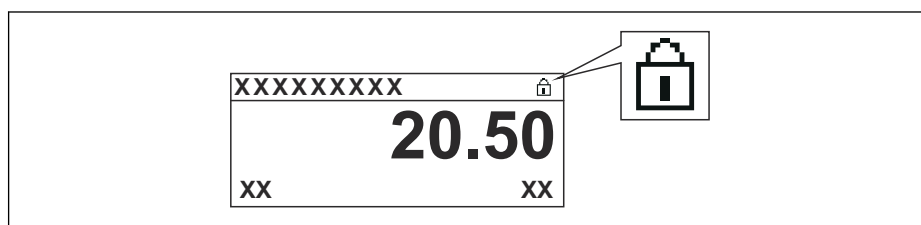

A0015870

Если аппаратная защита от записи деактивирована: индикация в поле параметр **Статус блокировки** отсутствует. На местном дисплее перед параметрами в заголовке дисплея управления (в режиме навигации и представления значений) исчезает символ .

5. Поместите кабель в зазор между корпусом и главным электронным модулем и вставьте дисплей в отсек электронной части, зафиксировав его.
6. Соберите преобразователь в порядке, обратном разборке.

### Активация и деактивация блокировки кнопок

Блокировка кнопок позволяет закрыть доступ ко всему меню управления при помощи локального управления. В результате навигация по меню управления или изменение значений отдельных параметров становятся невозможными. Пользователи смогут лишь просматривать измеренные значения на дисплее управления.

Блокировка кнопок включается и отключается через контекстное меню.

#### Включение блокировки кнопок

##### Только для дисплея SD03

Блокировка кнопок включается автоматически:

- Если с прибором не производилось никаких действий посредством дисплея в течение 1 мин;
- При каждом перезапуске прибора.

#### Ручная активация блокировки кнопок:

1. Прибор находится в режиме отображения измеренных значений.  
Нажмите  и удерживайте не менее 2 секунд.  
↳ Появится контекстное меню.
2. В контекстном меню выберите **Блокировка кнопок вкл.опцию** .  
↳ Блокировка кнопок активирована.

 При попытке входа в меню управления при включенной блокировке кнопок появится сообщение **Кнопки заблокированы**.

#### Снятие блокировки кнопок

1. Блокировка кнопок активирована.  
Нажмите  и удерживайте не менее 2 секунд.  
↳ Появится контекстное меню.
2. В контекстном меню выберите **Блокировка кнопок выкл.опцию** .  
↳ Блокировка кнопок будет снята.

### Технология беспроводной связи Bluetooth®

Технология передачи сигнала по протоколу беспроводной связи Bluetooth® предусматривает использование метода шифрования, испытанного Институтом Фраунгофера.

- Прибор не обнаруживается в среде беспроводной связи Bluetooth® без приложения SmartBlue.
- Устанавливается только одно двухточечное соединение между **одним** датчиком и **одним** смартфоном или планшетом.



## 8.3 Устройство индикации и управления

### 8.3.1 Внешний вид устройства индикации

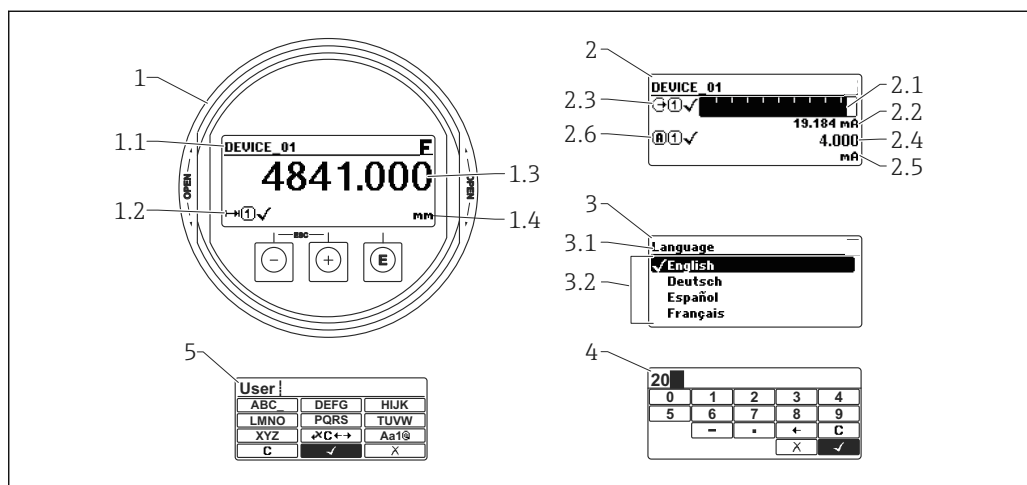





A0012635

22 Внешний вид устройства индикации и управления при работе в локальном режиме

- 1 Индикация измеренного значения (1 значение макс. размера)
- 1.1 Заголовок, содержащий название и символ ошибки (если активна ошибка)
- 1.2 Символы измеренного значения
- 1.3 Измеренное значение
- 1.4 Единица измерения
- 2 Индикация измеренного значения (1 гистограмма + 1 значение)
- 2.1 Гистограмма для измеренного значения 1
- 2.2 Измеренное значение 1 (включая единицу измерения)
- 2.3 Символы измеренного значения для значения 1
- 2.4 Измеренное значение 2
- 2.5 Единица измерения для измеренного значения 2
- 2.6 Символы измеренного значения для значения 2
- 3 Представление параметра (на рисунке: параметр со списком выбора)
- 3.1 Заголовок, содержащий название параметра и символ ошибки (если активна ошибка)
- 3.2 Список выбора;  обозначает текущее значение параметра.
- 4 Матрица для ввода цифр
- 5 Матрица для ввода алфавитно-цифровых и специальных символов



### Символьные обозначения в подменю

Символ	Значение
 A0018367	<b>Индикация/управление</b> Отображается: <ul style="list-style-type: none"> <li>в главном меню после выбора «Индикация/управление»;</li> <li>в заголовке, если открыто меню «Индикация/управление».</li> </ul>
 A0018364	<b>Настройка</b> Отображается: <ul style="list-style-type: none"> <li>в главном меню после выбора «Настройка»;</li> <li>в заголовке, если открыто меню «Настройка».</li> </ul>
 A0018365	<b>Эксперт</b> Отображается: <ul style="list-style-type: none"> <li>в главном меню после выбора «Эксперт»;</li> <li>в заголовке, если открыто меню «Эксперт».</li> </ul>
 A0018366	<b>Диагностика</b> Отображается: <ul style="list-style-type: none"> <li>в главном меню после выбора «Диагностика»;</li> <li>в заголовке, если открыто меню «Диагностика».</li> </ul>











### Сигналы состояния

<b>F</b> A0032902	<b>«Отказ»</b> Обнаружена неисправность прибора. Измеренное значение недействительно.
<b>C</b> A0032903	<b>«Функциональная проверка»</b> Прибор находится в сервисном режиме (например, в режиме моделирования).
<b>S</b> A0032904	<b>«Не соответствует спецификации»</b> Прибор эксплуатируется: <ul style="list-style-type: none"> <li>не в соответствии с техническими характеристиками (например, во время запуска или очистки);</li> <li>не в соответствии с настройками, заданными пользователем (например, уровень вышел за пределы заданного диапазона).</li> </ul>
<b>M</b> A0032905	<b>«Необходимо техническое обслуживание»</b> Необходимо техническое обслуживание. Измеренное значение остается действительным.







### Символьные обозначения в режиме блокировки

Символ	Значение
 A0013148	<b>Параметр для индикации</b> Параметр только для индикации, редактирование невозможно.
 A0013150	<b>Прибор заблокирован</b> <ul style="list-style-type: none"> <li>Перед именем параметра: прибор заблокирован программным или аппаратным обеспечением.</li> <li>В заголовке экрана измеренного значения: прибор заблокирован аппаратным обеспечением.</li> </ul>

## Символы измеренного значения

Символ	Значение
<b>Измеренные значения</b>	
 A0032892	Уровень
 A0032893	Расстояние
 A0032908	Токовый выход
 A0032894	Измеренный ток
 A0032895	Напряжение на клеммах
 A0032896	Температура электронной части или датчика
<b>Измерительные каналы</b>	
 A0032897	Измерительный канал 1
 A0032898	Измерительный канал 2
<b>Состояние измеренного значения</b>	
 A0018361	<b>Состояние «Тревога»</b> Измерение прервано. На выход подается заданное значение тревоги. Выдается диагностическое сообщение.
 A0018360	<b>Состояние «Предупреждение»</b> Прибор продолжает измерение. Выдается диагностическое сообщение.

## 8.3.2 Элементы управления

Кнопка	Значение
 <small>A0018330</small>	<p><b>Кнопка «минус»</b></p> <p><i>Меню, подменю</i> Переместить курсор вверх по списку.</p> <p><i>Редактор текста и чисел</i> В маске ввода: переместить курсор влево (назад).</p>
 <small>A0018329</small>	<p><b>Кнопка «плюс»</b></p> <p><i>Меню, подменю</i> Переместить курсор вниз по списку.</p> <p><i>Редактор текста и чисел</i> В маске ввода: переместить курсор вправо (вперед).</p>
 <small>A0018328</small>	<p><b>Кнопка ввода</b></p> <p><i>Экран индикации измеренных значений</i></p> <ul style="list-style-type: none"> <li>Короткое нажатие кнопки: открыть меню управления.</li> <li>Нажатие кнопки в течение 2 с: открыть контекстное меню.</li> </ul> <p><i>Меню, подменю</i></p> <ul style="list-style-type: none"> <li>Короткое нажатие кнопки Открыть выбранное меню, подменю или параметр.</li> <li>Нажатие кнопки в течение 2 с для параметра: Открыть справку о функции параметра (при наличии).</li> </ul> <p><i>Редактор текста и чисел</i></p> <ul style="list-style-type: none"> <li>Короткое нажатие кнопки <ul style="list-style-type: none"> <li>Открыть выбранную группу.</li> <li>Выполнить выбранное действие.</li> </ul> </li> <li>Нажатие кнопки в течение 2 с: подтвердить изменение значения параметра.</li> </ul>
 <small>A0032909</small>	<p><b>Комбинация кнопки «выход» (одновременное нажатие кнопок)</b></p> <p><i>Меню, подменю</i></p> <ul style="list-style-type: none"> <li>Короткое нажатие кнопки <ul style="list-style-type: none"> <li>Выход из текущего уровня меню и переход на более высокий уровень.</li> <li>Если открыта справка: закрыть справку по параметру.</li> </ul> </li> <li>Нажатие кнопки в течение 2 с: возврат к индикации измеренных значений («основной экран»).</li> </ul> <p><i>Редактор текста и чисел</i> Закрыть редактор текста и чисел, не сохраняя изменений.</p>
 <small>A0032910</small>	<p><b>Комбинация кнопок «минус» и «ввод» (одновременное нажатие и удерживание кнопок)</b></p> <p>Уменьшить контрастность (повысить яркость).</p>
 <small>A0032911</small>	<p><b>Комбинация кнопок «плюс» и «ввод» (одновременное нажатие и удерживание кнопок)</b></p> <p>Увеличить контрастность (понижить яркость).</p>

### 8.3.3 Ввод чисел и текста

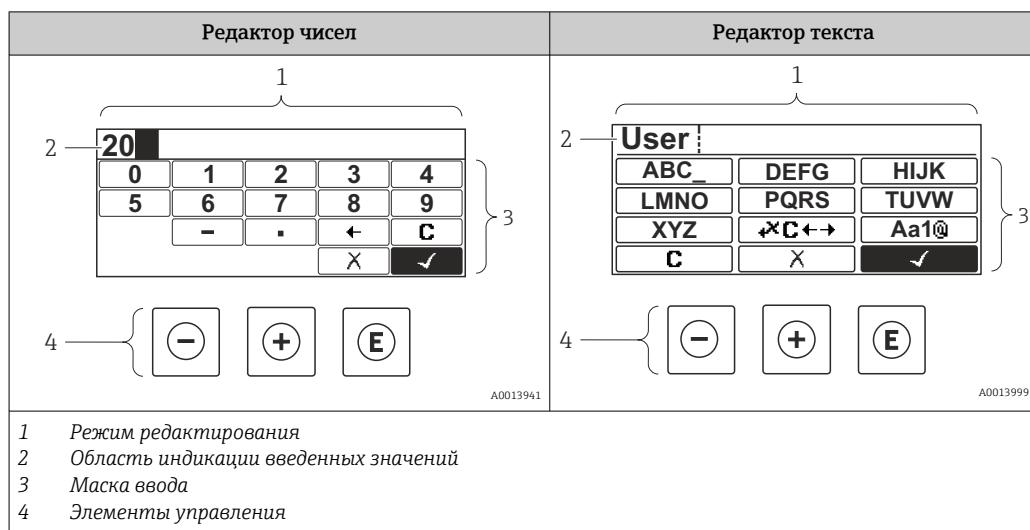

#### Маска ввода





В маске ввода редактора текста и чисел имеются следующие символы:

#### Символы редактора чисел





Символ	Значение
 <small>A0013998</small>	Выбор цифр от 0 до 9.
 <small>A0016619</small>	Вставить десятичный разделитель в строку ввода.
 <small>A0016620</small>	Вставить символ минуса в строку ввода.
 <small>A0013985</small>	Подтвердить выбор.
 <small>A0016621</small>	Переместить курсор в строке ввода на одну позицию влево.
 <small>A0013986</small>	Выход из режима ввода без сохранения изменений.
 <small>A0014040</small>	Удалить все введенные символы.

#### Символы редактора текста

Символ	Значение
 <small>A0013997</small>	Выбор букв от А до Z
 <small>A0013981</small>	Переключение <ul style="list-style-type: none"> <li>Между буквами верхнего и нижнего регистра</li> <li>Для ввода цифр</li> <li>Для ввода специальных символов</li> </ul>

 <small>A0013985</small>	Подтвердить выбор.
 <small>A0013987</small>	Переход к выбору инструментов коррекции.
 <small>A0013986</small>	Выход из режима ввода без сохранения изменений.
 <small>A0014040</small>	Удалить все введенные символы.

Символы коррекции 

Символ	Значение
 <small>A0032907</small>	Удалить все введенные символы.
 <small>A0018324</small>	Переместить курсор в строке ввода на одну позицию вправо.
 <small>A0018326</small>	Переместить курсор в строке ввода на одну позицию влево.
 <small>A0032906</small>	Удалить один символ непосредственно слева от курсора в строке ввода.

### 8.3.4 Открытие контекстного меню

При помощи контекстного меню пользователь может быстро вызвать следующие меню прямо с дисплея управления:

- Настройка
- Резервная копия конфигурации в памяти ПО дисплея
- Огибающая
- Блокировка клавиатуры вкл.



#### Открывание и закрывание контекстного меню

Пользователь находится в окне дисплея управления.

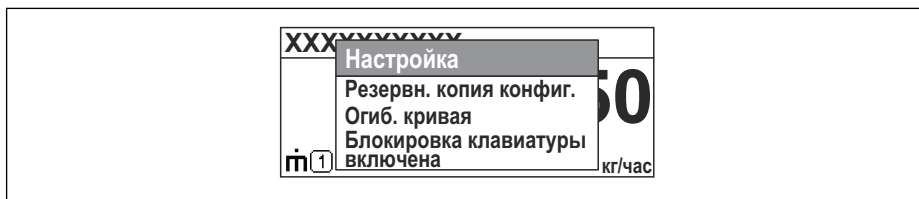

1. Нажмите  для 2 с.
  - ↳ Контекстное меню открывается.



A0093110-RU

2. Нажмите  +  одновременно.
  - ↳ Контекстное меню закрывается, и появляется дисплей управления.

#### Вызов меню через контекстное меню

1. Откройте контекстное меню.
2. Нажмите  для перехода к требуемому меню.
3. Нажмите  для подтверждения выбора.
  - ↳ Выбранное меню открывается.





## 9 Интеграция системы с помощью протокола HART



### 9.1 Обзор файлов описания прибора (DD)

ID производителя	17 (0x11)
Тип прибора	0x112B
Спецификация HART	7.0
Файлы DD	Информацию и файлы можно получить по адресу: <ul style="list-style-type: none"> <li>▪ <a href="http://www.endress.com">www.endress.com</a></li> <li>▪ <a href="http://www.hartcomm.org">www.hartcomm.org</a></li> </ul>

### 9.2 Передача измеренных значений по протоколу HART

В поставляемых с завода приборах к переменным HART привязаны следующие измеренные значения:

Переменная прибора	Измеренное значение
Первичная переменная (PV)	Уровень линейаризованный
Вторичная переменная (SV)	Расстояние
Третичное значение измерения (TV)	Абсолютная амплитуда отражённого сигнала
Четвертая переменная (QV)	Относительная амплитуда эхо-сигнала

-  Назначение переменных прибора можно изменить в меню управления:  
Эксперт → Связь → Выход
-  В многоадресной цепи HART только одно устройство может передавать сигнал посредством выходного тока. Для всех остальных устройств должны быть установлены следующие настройки:
  - Параметр "Диапазон тока" = опция "Фиксированное значение тока"
  - Параметр "Фиксированное значение тока" = 4 мА

## 10 Ввод в эксплуатацию с помощью приложения SmartBlue

### 10.1 Требования

#### Требования к прибору

Ввод в эксплуатацию с помощью приложения SmartBlue возможен только в том случае, если прибор оснащен модулем Bluetooth.

#### Требования к системе SmartBlue

Для приборов на базе Android приложение SmartBlue можно загрузить в Google Play Store, для приборов на базе iOS – в iTunes Store.

- Приборы с операционной системой iOS:  
iPhone 4S или более поздней версии, начиная с iOS9.0; iPad2 или более поздней версии, начиная с iOS9.0; iPod Touch 5-го поколения или более поздней версии, начиная с iOS9.0.
- Приборы с операционной системой Android:  
начиная с Android 4.4 KitKat и Bluetooth® 4.0.

#### Исходный пароль

Идентификатор модуля Bluetooth служит исходным паролем, который используется для первоначального подключения к прибору. Эти данные можно найти:

- В информационном листке, который прилагается к прибору; этот листок, уникальный для каждого серийного номера, хранится также в системе W@M;
- На заводской табличке модуля Bluetooth.

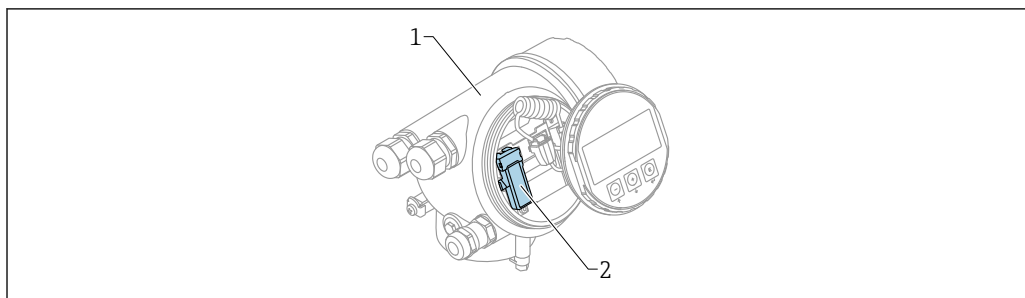

A0036790

23 Прибор с модулем Bluetooth

- 1 Корпус электронной части прибора
- 2 Заводская табличка модуля Bluetooth; идентификатор на этой заводской табличке служит исходным паролем

**i** Все данные, необходимые для входа в систему (включая пароль, измененный пользователем), хранятся не в приборе, а в модуле Bluetooth. Это следует учитывать при снятии модуля с одного прибора и его перестановке на другой прибор.

## 10.2 Ввод в эксплуатацию

Загрузите и установите SmartBlue.

1. Чтобы загрузить приложение, отсканируйте QR-код или введите «SmartBlue» в поле поиска.

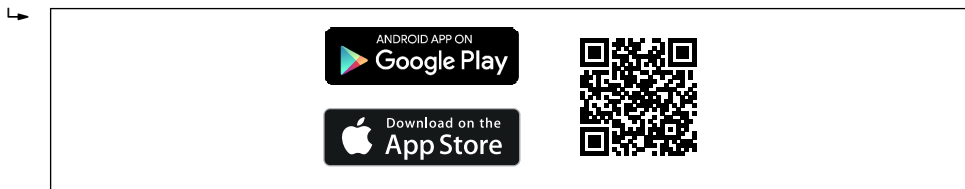

A0033202

24 Ссылка для загрузки

2. Запустите SmartBlue.



A0029747

25 Пиктограмма SmartBlue

3. Выберите прибор в отображаемом списке (только доступные приборы).

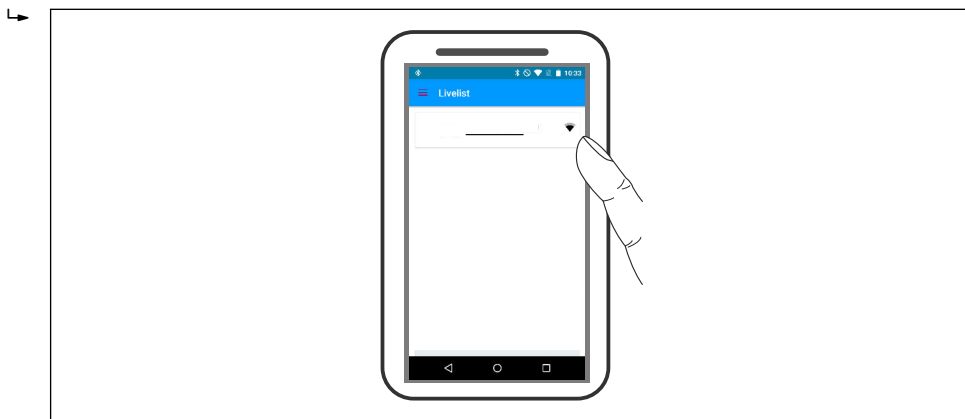

A0029502

26 Список

- i** Устанавливается только одно двухточечное соединение между **одним** датчиком и **одним** смартфоном или планшетом.

4. Выполните вход в систему.

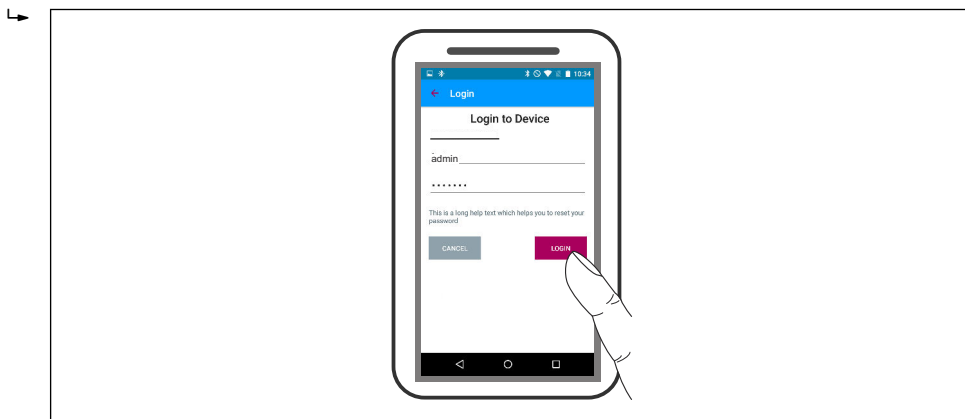

A0029503

27 Вход

5. Введите имя пользователя -> admin.
6. Введите исходный пароль -> идентификатор модуля Bluetooth.
7. После первого входа в систему измените пароль.
8. Движением «смахивания» сбоку можно перетянуть на изображение дополнительные сведения (например, основное меню).

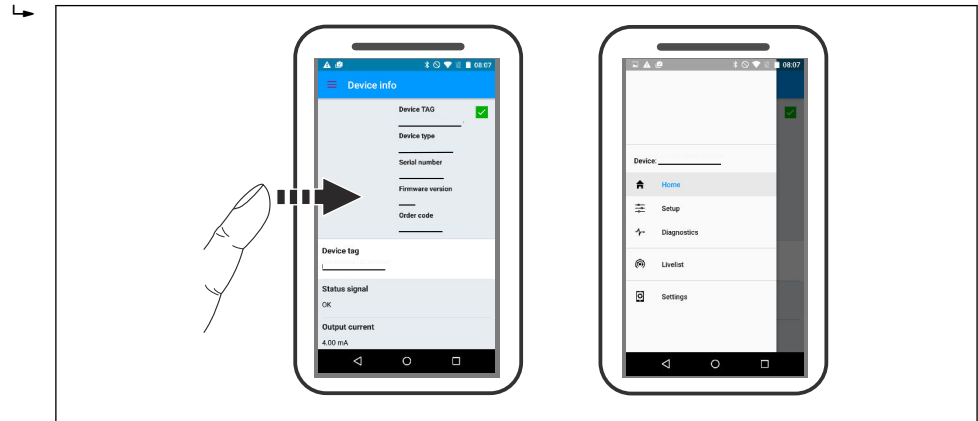

A0029504

28 Основное меню

**i** Можно записать и отобразить огибающие.

**В дополнение к огибающей отображаются следующие значения:**

- D = расстояние;
- L = уровень;
- A = абсолютная амплитуда.
- Если используются скриншоты, то сохраняется отображаемый раздел (функция масштабирования).
- В видеопоследовательности всегда сохраняется вся область без функции масштабирования.

Также можно отправить огибающие (видеопоследовательности) с помощью соответствующих функций смартфона или планшета.

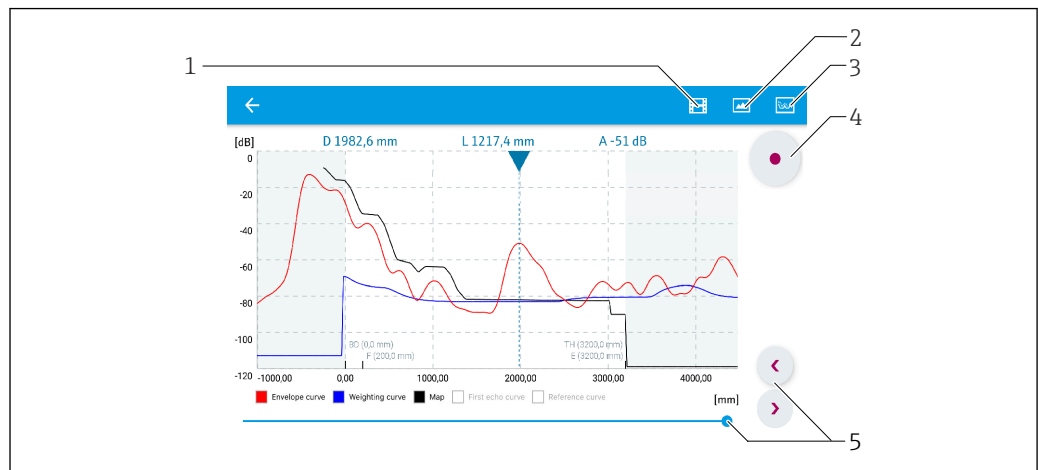

A0029486

29 Отображение огибающей (пример) в приложении SmartBlue; устройство Android

- 1 Запись видео
- 2 Снимок экрана
- 3 Переход к меню сканирования помех
- 4 Запуск/остановка записи видео
- 5 Перемещение по оси времени

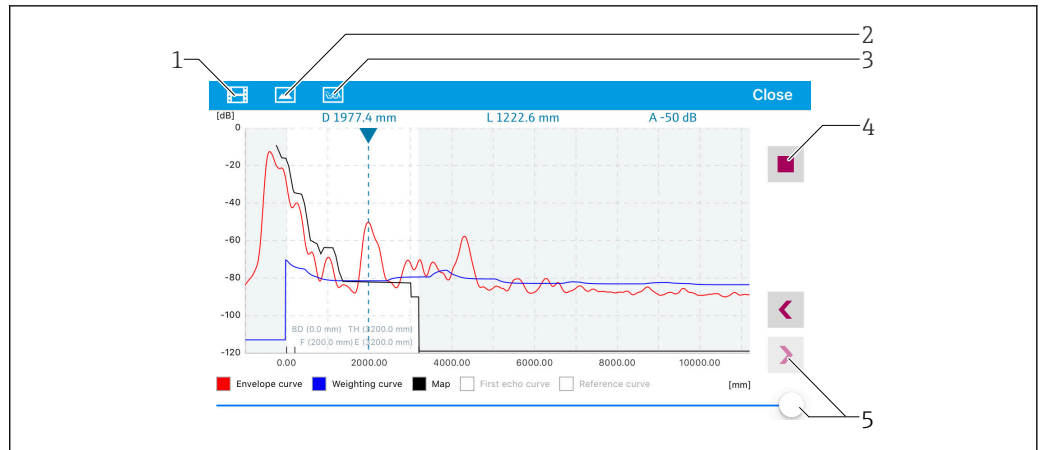

A0029487

30 Отображение огибающей (пример) в приложении SmartBlue; устройство IoS

- 1 Запись видео
- 2 Снимок экрана
- 3 Переход к меню сканирования помех
- 4 Запуск/остановка записи видео
- 5 Перемещение по оси времени

## 11 Ввод в эксплуатацию с помощью мастера

Мастер первой настройки доступен в FieldCare и DeviceCare <sup>4)</sup>.

1. Подключите прибор к FieldCare или DeviceCare →  48.
2. Откройте прибор в FieldCare или DeviceCare.
  - ↳ Появится панель (домашняя страница) прибора:

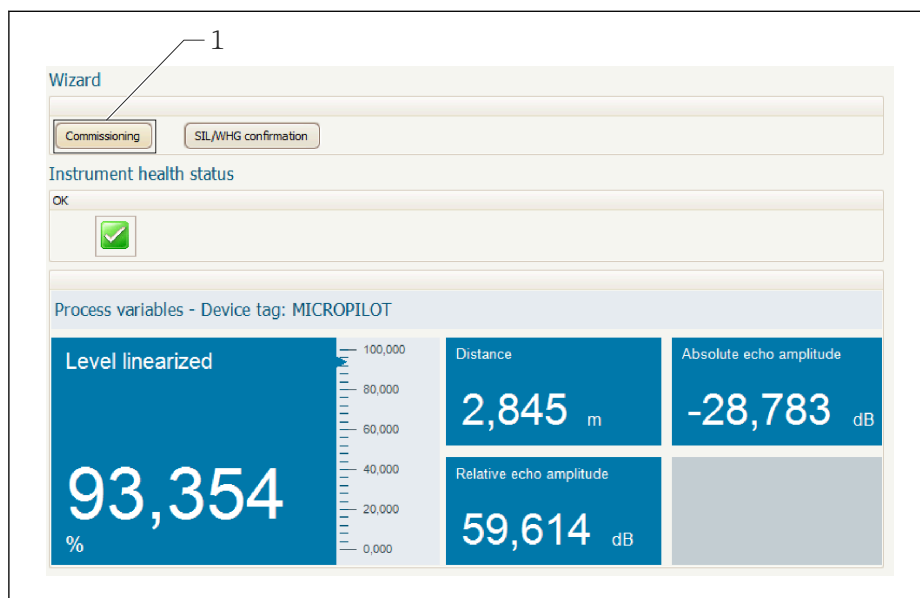

A0027720

1 Кнопка «Ввод в эксплуатацию»: запуск мастера.

3. Для запуска мастера нажмите кнопку «Ввод в эксплуатацию».
  4. Введите или выберите подходящее значение для каждого параметра. Эти значения будут сразу записываться в прибор.
  5. Для перехода к следующей странице нажмите «Далее».
  6. По окончании настройки на последней странице нажмите кнопку «Конец процедуры», чтобы закрыть мастер.
-  Если мастер будет закрыт до установки всех необходимых параметров, прибор может остаться в неопределенном состоянии. В этом случае рекомендуется выполнить сброс прибора на заводские настройки.

4) DeviceCare можно загрузить на сайте: [www.software-products.endress.com](http://www.software-products.endress.com). Для загрузки необходимо зарегистрироваться на портале программного обеспечения Endress+Hauser.

## 12 Ввод в эксплуатацию с использованием меню управления

### 12.1 Проверка монтажа и функциональная проверка

Перед запуском прибора убедитесь в том, что выполнены все заключительные проверки:

- Контрольный список «Проверка после монтажа» → 32
- Контрольный список «Проверка после подключения» → 43

### 12.2 Установка рабочего языка

Заводская настройка: английский или региональный язык по заказу

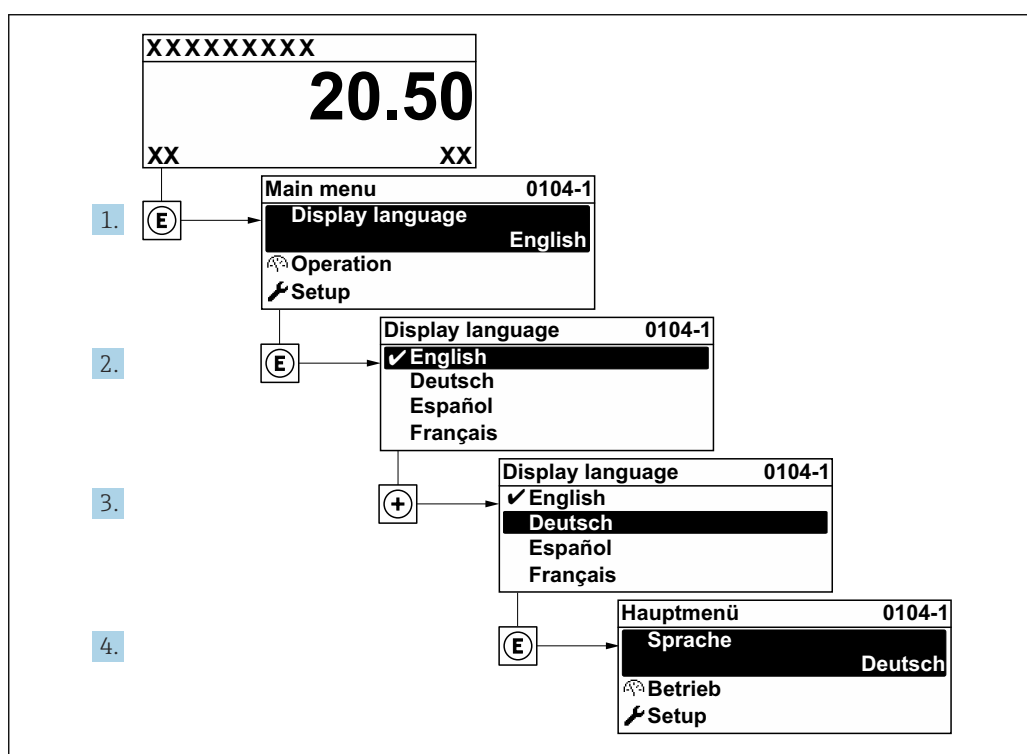

31 Использование примера местного дисплея

A0029420

## 12.3 Конфигурация измерения уровня

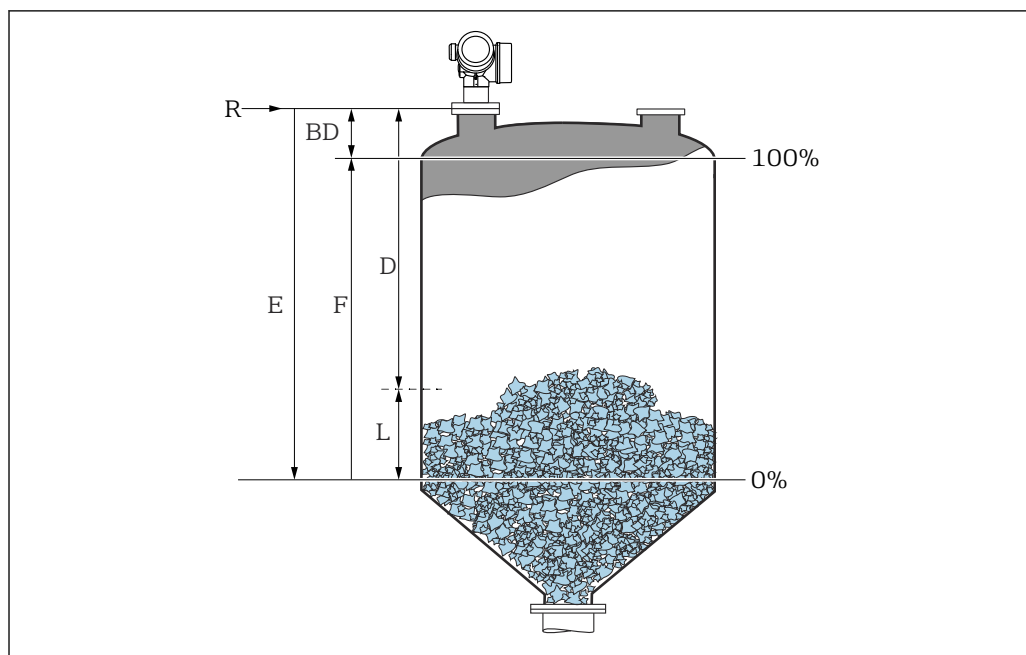

32 Параметры конфигурации для измерения уровня сыпучих сред

- R* Контрольная точка измерения  
*D* Расстояние  
*L* Уровень  
*E* Калибровка пустой емкости (= ноль)  
*F* Калибровка полной емкости (= конец диапазона)

1. Настройка → Обозначение прибора  
 ↳ Введите метку прибора.
2. Настройка → Единицы измерения расстояния  
 ↳ Выберите единицу измерения расстояния.
3. Настройка → Тип бункера  
 ↳ Выберите тип бункера.
4. Настройка → Макс. скорость заполнения сыпучего  
 ↳ Введите максимальную ожидаемую скорость загрузки.
5. Настройка → Макс. скорость опорожнения сыпучего  
 ↳ Введите максимальную ожидаемую скорость отгрузки.
6. Настройка → Калибровка пустой емкости  
 ↳ Введите порожнее расстояние *E* (расстояние от точки отсчета *R* до уровня 0 %)
7. Если диапазон измерения охватывает только верхнюю часть резервуара или силоса (*E* значительно меньше высоты резервуара/силоса), необходимо ввести фактическую высоту резервуара/силоса в параметр. При наличии конического выпуска регулировка высоты резервуара или силоса не требуется, так как в таких системах *E* обычно незначительно меньше высоты резервуара/силоса.  
 Настройка → Расширенная настройка → Уровень → Высота резервуара/силоса
8. Настройка → Калибровка полной емкости  
 ↳ Введите полное расстояние *F* (расстояние от уровня 0 % до уровня 100 %).
9. Настройка → Уровень  
 ↳ Показывает измеренный уровень *L*.



10. Настройка → Расстояние
    - ↳ Показывает измеренное расстояние от опорной точки R до уровня L.
  11. Настройка → Качество сигнала
    - ↳ Отображается качество оценочного эхо-сигнала.
  12. Настройка → Карта маски → Подтвердить расстояние
    - ↳ Сравнивает расстояние, отображенное на дисплее, с фактическим расстоянием для начала записи карты эхо-помех.
  13. Настройка → Расширенная настройка → Уровень → Единица измерения уровня
    - ↳ Выберите единицу измерения уровня: %, м, мм, фт, дюйм (заводская настройка: %).
-  Настоятельно рекомендуется отрегулировать максимальную скорость загрузки и отгрузки в соответствии с текущим процессом.

## 12.4 Запись эталонной кривой

После настройки измерения рекомендуется записать текущую огибающую кривую в качестве эталонной. В дальнейшем эту эталонную кривую можно будет использовать как образец при выполнении диагностики. Для записи эталонной кривой выберите вариант параметр **Сохранить эталонную кривую**.

### Навигация по меню

Эксперт → Диагностика → Диагностика огибающей → Сохранить эталонную кривую

### Пояснения к вариантам настройки

- Нет  
Нет действий
- Да  
Текущая огибающая кривая сохраняется в качестве эталонной.

 Просмотреть эталонную кривую можно только на графике огибающей в FieldCare, предварительно загрузив его из прибора в FieldCare. Для этого в FieldCare используется функция «Загрузка эталонной кривой».

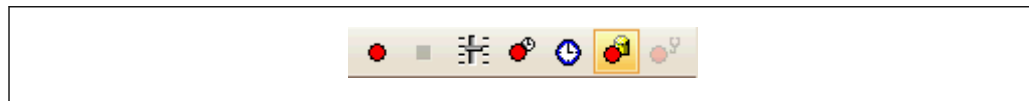

 33 Функция «Загрузка эталонной кривой»

## 12.5 Настройка локального дисплея

### 12.5.1 Заводские настройки локального дисплея

Параметр	Заводская настройка
Language	English
Значение 1 дисплей	Уровень линеаризованный
Значение 2 дисплей	нет
Значение 3 дисплей	нет
Значение 4 дисплей	нет

### 12.5.2 Настройка локального дисплея

Локальный дисплей настраивается в следующем подменю:  
Настройка → Расширенная настройка → Дисплей

## 12.6 Настройка токовых выходов

### 12.6.1 Заводские настройки токовых выходов

Токовый выход	Назначенный измеряемый параметр	Значение 4 мА	Значение 20 мА
1	Уровень линеаризованный	0 % или соответствующее линеаризованное значение	100 % или соответствующее линеаризованное значение
2 <sup>1)</sup>	Расстояние	0	Калибровка пустой емкости

1) для приборов с двумя токовыми выходами

### 12.6.2 Регулировка токовых выходов

Регулировка токовых выходов производится в следующих меню:

#### Основные настройки

Настройка → Расширенная настройка → Токовый выход 1 до 2

#### Расширенная настройка

Эксперт → Выход → Токовый выход 1

См. документ «Описание параметров прибора», GP01101F

## 12.7 Управление конфигурацией

После ввода в эксплуатацию можно сохранить текущую конфигурацию прибора, скопировать ее для другого прибора или выполнить восстановление до предыдущей конфигурации. Для этого используется параметр **Управление конфигурацией** с его вариантами настройки.

### Путь в меню управления

Настройка → Расширенная настройка → Резервная конфигурация на дисплее  
→ Управление конфигурацией

### Пояснения к вариантам настройки

#### ■ Отмена

Действие не выполняется, происходит выход из настройки параметра.

#### ■ Сделать резервную копию

Сохранение резервной копии текущей конфигурации прибора из встроенного блока HistoROM на дисплей прибора. В резервной копии содержатся данные преобразователя и датчика прибора.

#### ■ Восстановить

Последняя резервная копия конфигурационных данных прибора копируется из памяти дисплея в блок памяти HistoROM прибора. В резервной копии содержатся данные преобразователя и датчика прибора.

#### ■ Дублировать

Копирование конфигурации преобразователя в другой прибор посредством дисплея преобразователя. Следующие параметры, относящиеся исключительно к конкретной точке измерения, **не** включаются в переносимую конфигурацию:

- Код даты HART
- Короткий тег HART
- Сообщение HART
- Дескриптор HART
- Адрес HART
- Обозначение прибора
- Тип продукта

#### ■ Сравнить

Копия конфигурации прибора, сохраненная на дисплее, сравнивается с текущей конфигурацией в блоке HistoROM. Результат сравнения отображается в параметре **Результат сравнения**.

#### ■ Очистить резервные данные

Резервная копия конфигурационных данных прибора удаляется из дисплея прибора.



В процессе выполнения этого действия редактирование конфигурации с помощью локального дисплея невозможно; на дисплее выводится сообщение о состоянии процесса.





Если имеющаяся резервная копия будет восстановлена на другом приборе с помощью варианта опция **Восстановить**, некоторые функции прибора могут оказаться недоступными. Возможно, вернуть исходное состояние не удастся даже путем сброса прибора.

Для переноса конфигурации на другой прибор всегда используйте вариант опция **Дублировать**.

## 12.8 Защита настроек от несанкционированного изменения

Существует два способа защиты от несанкционированного изменения значений параметров:

- с помощью настроек параметра (программная блокировка) →  51;
- с помощью переключателя блокировки (аппаратная блокировка) →  53

## 13 Диагностика и устранение неисправностей

### 13.1 Устранение общих неисправностей

#### 13.1.1 Общие ошибки

Ошибка	Возможная причина	Решение
Прибор не отвечает	Сетевое напряжение не соответствует номиналу, указанному на заводской табличке прибора	Подключите правильное напряжение
	Неправильная полярность сетевого напряжения	Измените полярность
	Недостаточный контакт между кабелями и клеммами	Обеспечьте надежный электрический контакт между кабелем и клеммой
Значения на дисплее не видны	Установлена слишком низкая или высокая контрастность	<ul style="list-style-type: none"> <li>■ Увеличьте контрастность одновременным нажатием кнопок  и </li> <li>■ Уменьшите контрастность одновременным нажатием кнопок  и </li> </ul>
	Неправильно подключен разъем кабеля дисплея	Подключите разъем правильно
	Дисплей неисправен	Замените дисплей
При запуске прибора или подключении дисплея выводится сообщение «Ошибка связи»	Воздействие электромагнитных помех	Проверьте заземление прибора
	Поврежден кабель или разъем кабеля дисплея	Замените дисплей
Дублирование параметров с одного прибора на другой с помощью дисплея не действует Доступны только варианты «Сохранить» и «Прервать»	Дисплей с резервным копированием не распознается, если ранее на приборе не выполнялось резервное копирование данных	Подсоедините дисплей (с резервным копированием) и перезапустите прибор
Выходной ток < 3,6 мА	Неправильно подключен сигнальный кабель	Проверьте подключение
	Неисправна электронная часть	Замените электронную часть
Связь HART не функционирует	Отсутствует или неправильно установлен резистор связи	Установите резистор связи (250 Ом) корректно
	Неправильно подключено устройство Commubox	Подключите устройство Commubox корректно
	Устройство Commubox не переключено в режим HART	Установите переключатель выбора на устройстве Commubox в положение режима HART
Связь CDI не функционирует	Неправильная настройка COM-порта компьютера	Проверьте параметры COM-порта компьютера и при необходимости исправьте их
Прибор неправильно измеряет величину	Ошибка настройки параметров	Проверьте и скорректируйте параметры настройки
Не удается получить доступ к прибору посредством SmartBlue	Отсутствует Bluetooth-соединение	Активируйте функцию Bluetooth на смартфоне или планшете
	Прибор уже соединен с другим смартфоном/планшетом	Отсоедините прибор от смартфона или планшета

Ошибка	Возможная причина	Решение
	Модуль Bluetooth не подсоединен	Подсоедините модуль Bluetooth (см. документ SD02252F)
Не удается войти в систему посредством SmartBlue	Прибор вводится в действие первый раз	Введите исходный пароль (идентификатор модуля Bluetooth) и измените его
Невозможна эксплуатация прибора посредством SmartBlue	Введен неверный пароль	Введите правильный пароль
	Пароль утерян	Обратитесь в сервисный центр Endress+Hauser ( <a href="http://www.addresses.endress.com">www.addresses.endress.com</a> )

### 13.1.2 Ошибка – работа SmartBlue

Ошибка	Возможная причина	Решение
Прибор не отображается в списке активных устройств	Отсутствует Bluetooth-соединение	Активируйте функцию Bluetooth® на смартфоне или планшете
		Функция Bluetooth® в датчике отключена, выполните процедуру восстановления
Прибор не отображается в списке активных устройств	Прибор уже соединен с другим смартфоном/планшетом	Между датчиком и смартфоном или планшетом устанавливается только <b>одно</b> соединение типа «точка-точка»
Прибор отображается в списке активных устройств, но к нему невозможно получить доступ с помощью приложения SmartBlue	Прибор типа Android	Включена ли функция определения местоположения для приложения, была ли она первоначально принята?
		Для некоторых версий Android в дополнение к технологии Bluetooth® должна быть активирована функция определения местоположения или GPS
		Активируйте функцию GPS, полностью закройте и перезапустите приложение, активируйте функцию определения местоположения для приложения
Прибор отображается в списке активных устройств, но к нему невозможно получить доступ с помощью приложения SmartBlue	Прибор типа Apple	Войдите в систему стандартным методом Введите имя пользователя «admin» Введите исходный пароль (идентификатор модуля Bluetooth), обращая внимание на регистр
Не удается войти в систему посредством SmartBlue	Прибор вводится в действие первый раз	Введите исходный пароль (идентификатор модуля Bluetooth) и измените его, обращая внимание на регистр
Невозможна эксплуатация прибора посредством SmartBlue	Введен неверный пароль	Введите правильный пароль
Невозможна эксплуатация прибора посредством SmartBlue	Пароль утерян	Обратитесь в сервисный центр Endress+Hauser ( <a href="http://www.addresses.endress.com">www.addresses.endress.com</a> )

### 13.1.3 Ошибки настройки параметров

Ошибка	Возможная причина	Устранение
Неверное измеренное значение	Если измеренное расстояние (Настройка → Расстояние) соответствует фактическому расстоянию: Ошибка калибровки	<ul style="list-style-type: none"> <li>▪ Проверьте и при необходимости скорректируйте калибровку: параметр <b>Калибровка пустой емкости</b>.</li> <li>▪ Проверьте и при необходимости скорректируйте калибровку: параметр <b>Калибровка полной емкости</b>.</li> <li>▪ Проверьте и при необходимости скорректируйте линеаризацию (подмену <b>Линеаризация</b>).</li> </ul>
		Неправильно настроена коррекция уровня
	Если измеренное расстояние (Настройка → Расстояние) не соответствует фактическому расстоянию: Паразитные эхо-сигналы	Выполните маскирование резервуара (параметр <b>Подтвердить расстояние</b> ).



Ошибка	Возможная причина	Устранение
Измеренное значение не изменяется при заполнении/опорожнении	Паразитные эхо-сигналы от конструкций, в патрубке или от отложений на антенне.	<ul style="list-style-type: none"> <li>▪ Выполните маскирование резервуара (параметр <b>Подтвердить расстояние</b>).</li> <li>▪ По возможности ориентируйте антенну в направлении стабильной поверхности во избежание возникновения паразитных эхо-сигналов.</li> <li>▪ При необходимости очистите антенну (путем продувки сжатым воздухом).</li> <li>▪ При необходимости выберите более подходящую монтажную позицию и/или антенну большего размера.</li> </ul>
В процессе заполнения или опорожнения измеренное значение может эпизодически завышаться.	Сигнал ослабляется (например, вследствие образования псевдооживленного слоя на поверхности, повышенного образования пыли) – как следствие, паразитные эхо-сигналы иногда оказываются более сильными. Крупные отложения, заполняющий поток на пути луча.	<ul style="list-style-type: none"> <li>▪ Выполните маскирование резервуара (параметр <b>Подтвердить расстояние</b>).</li> <li>▪ Увеличьте время интеграции (Эксперт → Сенсор → Расстояние → Время интеграции)</li> <li>▪ Оптимизируйте ориентацию антенны</li> <li>▪ При необходимости выберите более подходящую монтажную позицию и/или антенну большего размера.</li> <li>▪ При необходимости очистите антенну (путем продувки сжатым воздухом).</li> </ul>
Сообщение об ошибке F941 или S941 "Echo lost" (Потеря эхо-сигнала)	Эхо-сигнал уровня слишком слаб. Возможные причины: <ul style="list-style-type: none"> <li>▪ Образование псевдооживленного слоя на поверхности</li> <li>▪ Сильное пылеобразование</li> <li>▪ Поверхность под углом или горки</li> </ul>	<ul style="list-style-type: none"> <li>▪ Оптимизируйте ориентацию антенны</li> <li>▪ При необходимости выберите более подходящую монтажную позицию и/или антенну большего размера.</li> </ul>
Измеренные значения резко возрастают и остаются на высоком уровне.	<ul style="list-style-type: none"> <li>▪ Отложения в резервуаре</li> <li>▪ Отложения на антенне</li> <li>▪ Интенсивное образование конденсата на антенне</li> </ul>	<ul style="list-style-type: none"> <li>▪ Периодическая очистка</li> <li>▪ Выполните маскирование резервуара (параметр <b>Подтвердить расстояние</b>).</li> <li>▪ Увеличьте время интеграции (Эксперт → Сенсор → Расстояние → Время интеграции)</li> <li>▪ Оптимизируйте ориентацию антенны</li> <li>▪ При необходимости выберите более подходящую монтажную позицию и/или антенну большего размера.</li> </ul>
Прибор отображает ненулевой уровень при пустом резервуаре.	Паразитные эхо-сигналы	Выполните маскирование для всего диапазона измерения при пустом силосе (параметр <b>Подтвердить расстояние</b> ).
Неправильная крутизна уровня во всем диапазоне измерения	Неверные свойства бункера или процесса	<ul style="list-style-type: none"> <li>▪ Выберите правильную опцию в параметре параметр <b>Тип бункера</b>.</li> <li>▪ Укажите фактические значения в параметрах параметр <b>"Макс. скорость заполнения сыпучего"</b> и параметр <b>"Макс. скорость опорожнения сыпучего"</b>.</li> </ul>

## 13.2 Диагностическая информация на локальном дисплее

### 13.2.1 Диагностическое сообщение

Неисправности, обнаруженные автоматической системой мониторинга измерительного прибора, отображаются в виде диагностических сообщений, чередующихся с индикацией измеренного значения.

Отображение измеренного значения при возникновении сбоя	Диагностическое сообщение
	<p>1 Сигнал состояния</p> <p>2 Символ состояния (символ, обозначающий уровень события)</p> <p>3 Символ состояния с диагностическим событием</p> <p>4 Текст события</p> <p>5 Элементы управления</p>

A0029426-RU

#### Сигналы состояния

<b>F</b> <small>A0032902</small>	<b>Опция "Отказ (F)"</b> Обнаружена неисправность прибора. Измеренное значение недействительно.
<b>C</b> <small>A0032903</small>	<b>Опция "Проверка функций (C)"</b> Прибор находится в сервисном режиме (например, в режиме имитации).
<b>S</b> <small>A0032904</small>	<b>Опция "Не соответствует спецификации (S)"</b> Прибор эксплуатируется: <ul style="list-style-type: none"> <li>▪ не в соответствии с техническими характеристиками (например, во время запуска или очистки)</li> <li>▪ не в соответствии с настройками, заданными пользователем (например, уровень вышел за пределы заданного диапазона)</li> </ul>
<b>M</b> <small>A0032905</small>	<b>Опция "Требуется техническое обслуживание (M)"</b> Необходимо техническое обслуживание. Измеренное значение остается действительным.

#### Символ состояния (символ, обозначающий уровень события)

⊗	<b>Состояние "Alarm" (Аварийный сигнал)</b> Измерение прерывается. Выходные сигналы переходят в состояние, заданное для ситуации возникновения сбоя. Выдается диагностическое сообщение.
⚠	<b>Состояние "Warning" (Предупреждение)</b> Измерение продолжается. Выдается диагностическое сообщение.

### Диагностическое событие и текст события

Сбой можно идентифицировать по диагностическому событию. Краткое описание упрощает эту задачу, предоставляя информацию о сбое. Кроме того, перед диагностическим событием отображается соответствующий символ.

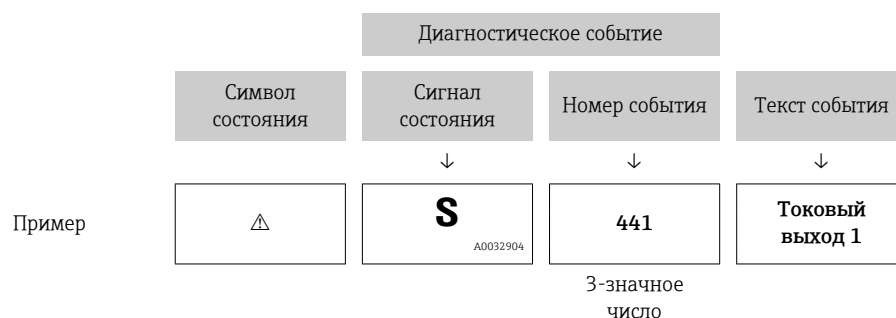

Если в очереди на отображение одновременно присутствуют два или более диагностических сообщения, то выводится только сообщение с максимальным приоритетом. Другие активные диагностические сообщения можно просмотреть в разделе подменю **Перечень сообщений диагностики**.

- i** Более ранние диагностические сообщения, уже не стоящие в очереди, можно просмотреть следующим образом:
- На локальном дисплее:  
в меню подменю **Журнал событий**
  - В FieldCare:  
используя функцию "Список событий/HistoROM".

### Элементы управления

Функции управления в меню, подменю	
+	<b>Кнопка "плюс"</b> Открытие сообщения с информацией по устранению ошибок.
E	<b>Кнопка ввода</b> Открытие меню управления.

### 13.2.2 Вызов мер по устранению ошибок

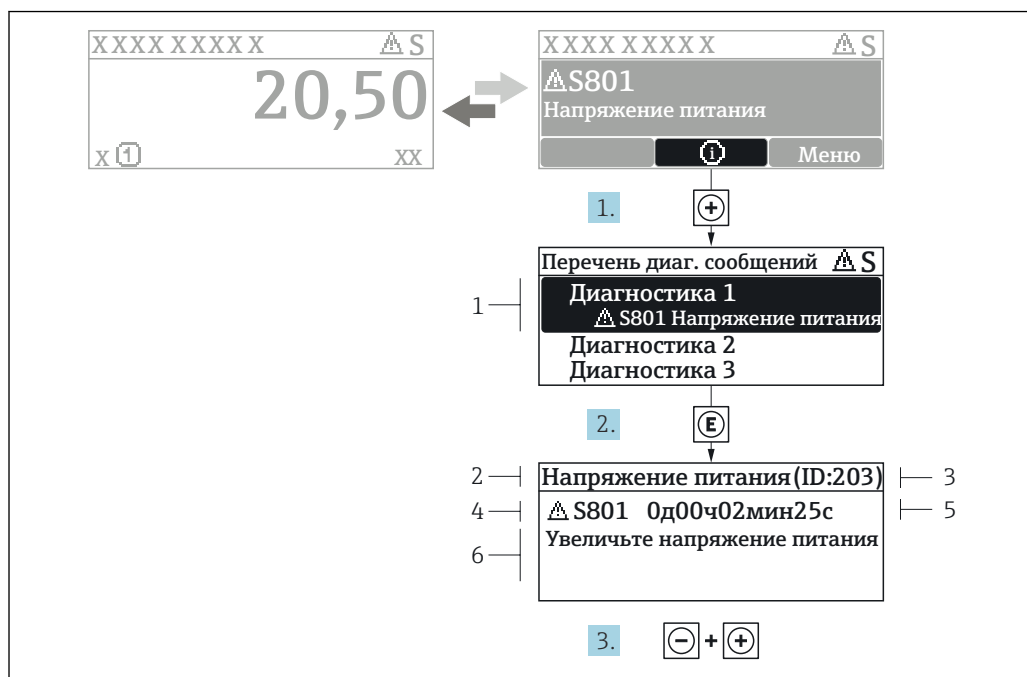

34 Сообщение с описанием мер по устранению ошибок

- 1 Диагностическая информация
- 2 Краткое описание
- 3 Идентификатор обслуживания
- 4 Поведение диагностики с кодом неисправности
- 5 Время события
- 6 Меры по устранению ошибок

Пользователь просматривает диагностическое сообщение.

1. Нажмите **+** (символ **⊕**).
  - ↳ Откроется список подменю **Перечень сообщений диагностики**.
2. Выберите требуемое диагностическое событие кнопками **+** или **-** и нажмите кнопку **E**.
  - ↳ Появится сообщение с описанием мер по устранению выбранного диагностического события.
3. Нажмите **-** + **+** одновременно.
  - ↳ Сообщение с описанием мер по устранению ошибок будет закрыто.

Пользователь находится в меню **Диагностика** на записи диагностического события, например, в подменю **Перечень сообщений диагностики** или в разделе **Предыдущее диагн. сообщение**.

1. Нажмите **E**.
  - ↳ Появится сообщение с описанием мер по устранению выбранного диагностического события.
2. Нажмите **-** + **+** одновременно.
  - ↳ Сообщение с описанием мер по устранению ошибок будет закрыто.

### 13.3 Диагностическое событие в программном обеспечении

Если в приборе имеется активное диагностическое событие, то в левой верхней области интерфейса программного обеспечения отображается сигнал состояния и соответствующий символ уровня события в соответствии с NAMUR NE 107:

- Отказ (F)
- Проверка функций (C)
- Не соответствует спецификации (S)
- Требуется техническое обслуживание (M)

#### А: через меню управления

1. Перейдите к параметру меню **Диагностика**.
  - ↳ В пункте параметр **Текущее сообщение диагностики** отображается диагностическое событие и его текстовое описание.
2. В правой стороне интерфейса наведите курсор на пункт параметр **Текущее сообщение диагностики**.

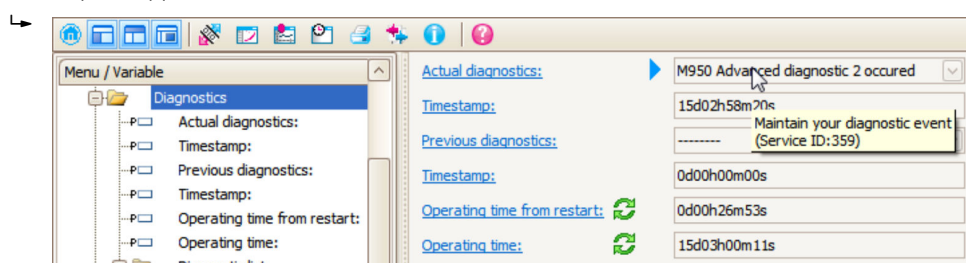

Появится информация о мерах по устранению этого диагностического события.

#### В: через функцию «Создание документации»

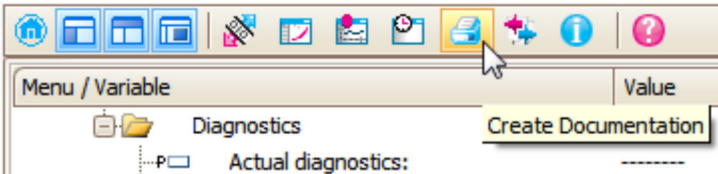
1.
 

Выберите функцию «Создание документации».

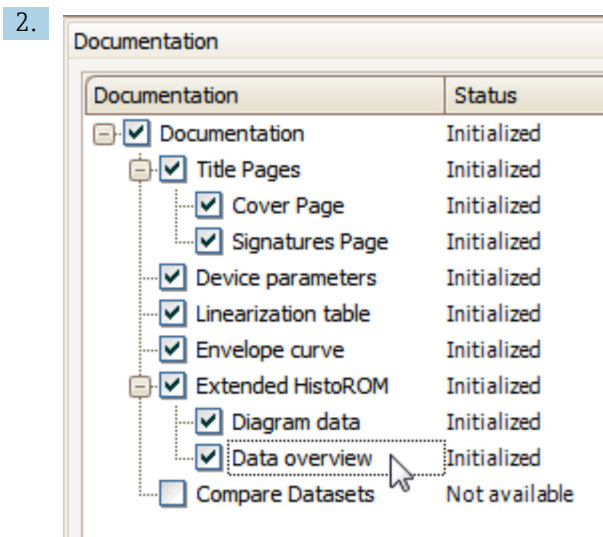

Убедитесь в том, что отмечен пункт «Обзор данных».

3. Нажмите кнопку «Сохранить как...» и сохраните протокол в формате PDF.  
 ↳ Протокол содержит диагностические сообщения и сведения об устранении неполадок.

**С: с помощью функции «Журнал событий/расширенный HistoROM»**

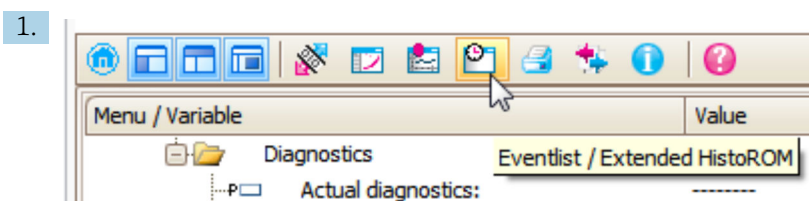

Выберите функцию «Журнал событий/расширенный HistoROM».

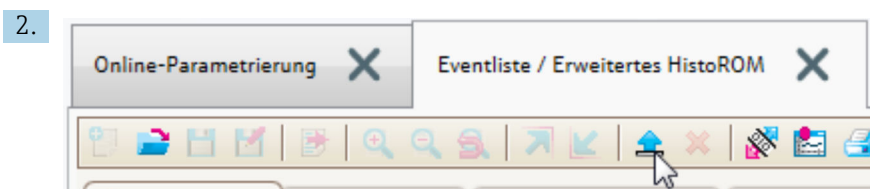

Выберите функцию «Загрузка журнала событий».

- ↳ Журнал событий, включая сведения об устранении неполадок, будет отображен в окне «Обзор данных».

### 13.4 Перечень диагностических сообщений



В подменю подменю **Перечень сообщений диагностики** отображается до 5 диагностических сообщений, находящихся в очереди. Если число необработанных сообщений больше 5, на дисплей выводятся сообщения с наивысшим приоритетом.

**Путь навигации**

Диагностика → Перечень сообщений диагностики

**Вызов и закрытие мер по устранению ошибок**

1. Нажмите **[E]**.  
 ↳ Появится сообщение с описанием мер по устранению выбранного диагностического события.

2. Нажмите  +  одновременно.
  - ↳ Сообщение с описанием мер по устранению ошибок будет закрыто.

### 13.5 Обзор диагностических событий

Количество диагностик	Краткий текст	Действия по восстановлению	Сигнал статуса [заводские]	Характеристики диагностики [заводские]
<b>Диагностика датчика</b>				
046	Обнаружены налипания	Очистите зонд	F	Alarm <sup>1)</sup>
102	Ошибка несовместимости датчика	1. Перезапустите прибор 2. Обратитесь в сервисную службу	F	Alarm
151	Сбой электроники датчика	Замените электронный модуль датчика	F	Alarm
<b>Диагностика электроники</b>				
242	Несовместимое программное обеспечение	1. Проверьте программное обеспечение 2. Перепрограммируйте или замените основной электронный модуль	F	Alarm
252	Несовместимые модули	1. Проверьте электронные модули 2. Замените модуль ввода/вывода или главный эл. модуль	F	Alarm
261	Электронные модули	1. Перезапустите прибор 2. Проверьте электронные модули 3. Замените модуль ввода/вывода или основной электронный блок	F	Alarm
262	Связь модулей	1. Проверьте подсоединение модулей 2. Замените электронные модули	F	Alarm
270	Неисправен главный модуль электроники	Замените главный электронный модуль	F	Alarm
271	Неисправен главный модуль электроники	1. Перезапустите прибор 2. Замените главный модуль электроники	F	Alarm
272	Неисправен главный модуль электроники	1. Перезапустите прибор 2. Обратитесь в сервисную службу	F	Alarm
273	Неисправен главный модуль электроники	1. Аварийный режим работы через дисплей 2. Замените осн блок электроники	F	Alarm
275	Модуль Вв/Выв неисправен	Замените модуль ввода/вывода	F	Alarm
276	Ошибка модуля Вв/Выв	1. Перезапустите прибор 2. Замените модуль ввода/вывода	F	Alarm
276	Неисправен модуль ввода/вывода		F	Alarm
282	Хранение данных	1. Перезапустите прибор 2. Обратитесь в сервисную службу	F	Alarm



Количество диагностик	Краткий текст	Действия по восстановлению	Сигнал статуса [заводские]	Характеристики диагностики [заводские]
283	Содержимое памяти	1. Перенесите данные или перезапустите прибор 2. Обратитесь в сервисную службу	F	Alarm
311	Электроника неисправна	Необходимо техническое обслуживание! 1. Не выполняйте перезапуск 2. Обратитесь в сервисную службу	M	Warning
<b>Диагностика конфигурации</b>				
410	Передача данных	1. Проверьте присоединение 2. Повторите передачу данных	F	Alarm
411	Загрузка активна	Загрузка активна, подождите	C	Warning
412	Выполняется загрузка	Выполняется загрузка, пожалуйста, подождите	C	Warning
431	Настройка 1 до 2	Выполнить баланс.	C	Warning
435	Линеаризация	Проверьте таблицу линеаризации	F	Alarm
437	Конфигурация несовместима	1. Перезапустите прибор 2. Обратитесь в сервисную службу	F	Alarm
438	Массив данных	1. Проверьте файл данных 2. Проверьте конфигурацию прибора 3. Загрузите новую конфигурацию	M	Warning
441	Токовый выход 1 до 2	1. Проверьте технологический процесс 2. Проверьте настройки токового выхода	S	Warning
484	Симулирование неисправности	Деактивировать моделирование	C	Alarm
485	Моделирование измеренного значения	Деактивировать моделирование	C	Warning
491	Моделир. токовый выход 1 до 2	Деактивировать моделирование	C	Warning
494	Моделирование вых. сигнализатора	Деактивируйте моделированный релейный выход	C	Warning
495	Моделир. диагностическое событие	Деактивировать моделирование	C	Warning
585	Моделир. расстояние до уровня продукта	Деактивировать моделирование	C	Warning
586	Записать карту помех	Запись маскирования, пожалуйста, подождите.	C	Warning
<b>Диагностика процесса</b>				
801	Низкое напряжение питания	Напряжение питания слишком низкое, увеличьте напряжение питания	S	Warning

Количество диагностик	Краткий текст	Действия по восстановлению	Сигнал статуса [заводские]	Характеристики диагностики [заводские]
803	Токовая петля	1. Проверьте провода 2. Замените модуль ввода/вывода	F	Alarm
825	Рабочая температура	1. Проверьте температуру окружающей среды 2. Проверьте рабочую температуру	S	Warning
825	Рабочая температура		F	Alarm
921	Изменение референсного значения	1. Проверьте референс. конфигурацию 2. Проверьте давление 3. Проверьте сенсор	S	Warning
941	Эхо сигнал потерян	Проверьте параметр 'Значение DC'	S	Warning <sup>1)</sup>
942	На безопасном расстоянии	1. Проверьте уровень 2. Проверьте безопасное расстояние 3. Сбросьте удержание тревоги	S	Alarm <sup>1)</sup>
943	В блокирующей дистанции	Сниженная точность Проверьте уровень	S	Warning
950	Расширенная диагностика 1 до 4 произошла	Обслужить ваше диагностическое событие	M	Warning <sup>1)</sup>
952	Обнаружена пена	1. Проверьте условия процесса 2. Увеличьте давление системы	F	Alarm <sup>1)</sup>

1) Параметры диагностики могут быть изменены.

## 13.6 Журнал событий

### 13.6.1 История событий

В подменю **Список событий** ) можно просмотреть хронологический обзор сообщений о произошедших событиях <sup>5)</sup> "Список событий/HistoROM".

#### Путь навигации

Диагностика → Журнал событий → Список событий

В хронологическом порядке могут отображаться до 100 сообщений о событиях.

Список событий включает в себя следующее:



- Диагностические события
- Информационные события

Помимо времени события, каждому событию также присваивается символ, указывающий на то, продолжается ли событие в данный момент или оно завершилось:

- Диагностическое событие
  - ☹: Событие произошло
  - Ⓞ: Событие завершилось
- Информационное событие
  - ☹: Событие произошло

5) Это меню доступно только на локальном дисплее. При управлении посредством FieldCare список событий можно просмотреть с помощью функции FieldCare.

### Вызов и закрытие мер по устранению ошибок

1. Нажмите 
  - ↳ Появится сообщение с описанием мер по устранению выбранного диагностического события.
2. Нажмите  +  одновременно.
  - ↳ Сообщение с описанием мер по устранению ошибок будет закрыто.

### 13.6.2 Фильтрация журнала событий

С помощью параметра параметр **Опции фильтра**, можно определить категории сообщений о событиях, которые должны отображаться в подменю подменю **Список событий**.

#### Путь навигации

Диагностика → Журнал событий → Опции фильтра

#### Категории для фильтрации

- Все
- Отказ (F)
- Проверка функций (C)
- Не соответствует спецификации (S)
- Требуется техническое обслуживание (M)
- Информация

### 13.6.3 Обзор информационных событий

Номер данных	Наименование данных
I1000	----- (Прибор ОК)
I1089	Питание включено
I1090	Сброс конфигурации
I1091	Конфигурация изменена
I1092	Встроенный HistoROM удален
I1110	Переключатель защиты от записи изменен
I1137	Электроника заменена
I1151	Сброс истории
I1154	Сброс измер напряжения клемм мин/макс
I1155	Сброс измерения температуры электроники
I1156	Ошибка памяти тренда
I1157	Перечень событий ошибок памяти
I1184	Дисплей подключен
I1185	Резервирование данных завершено
I1186	Выполнено восстановление через дисплей
I1187	Настройки, загруженные с дисплея
I1188	Резервные данные на дисплее очищены
I1189	Завершено сравнение резервной копии
I1256	Дисплей: статус доступа изменен
I1264	Безопасная последовательность прервана!
I1335	ПО изменено
I1397	Fieldbus: статус доступа изменен
I1398	CDI: статус доступа изменен

Номер данных	Наименование данных
I1512	Началась загрузка
I1513	Загрузка завершена
I1514	Загрузка началась
I1515	Загрузка завершена
I1554	Последовательность безопасности начата
I1555	Последовательность безопасн.подтверждена
I1556	Безопасный режим выкл

### 13.7 Изменения программного обеспечения

Дата	Версия ПО	Изменения	Документация (FMR67, HART)	
			Руководство по эксплуатации	Описание параметров
01.2017	01.00.zz	Оригинальная версия ПО	BA01620F/00/RU/01.17 <sup>1)</sup> BA01620F/00/RU/02.18 <sup>2)</sup>	GP01101F/00/RU/01.17

- 1) Содержит информацию о мастерах Heartbeat, доступных в последней версии DTM для DeviceCare и FieldCare.
- 2) Содержит сведения об интерфейсе Bluetooth.

 Необходимую версию ПО можно заказать с помощью раздела «Спецификация». Это позволяет обеспечить совместимость версии программного обеспечения при интеграции с существующей или запланированной системой.

## **14 Техническое обслуживание**

Данный измерительный прибор не требует какого-либо специального обслуживания.

### **14.1 Наружная очистка**

При очистке внешних поверхностей прибора следует применять чистящие средства, не повреждающие материал корпуса и уплотнений.

### **14.2 Замена уплотнений**

Уплотнения датчиков (на присоединениях к процессу) следует периодически заменять, особенно при использовании литых уплотнений (асептическое исполнение). Периодичность замены уплотнений зависит от частоты циклов очистки, а также от температуры измеряемого вещества и температуры очистки.

## 15 Ремонт

### 15.1 Общая информация о ремонте

#### 15.1.1 Принцип ремонта

Основной принцип ремонта компании Endress+Hauser предусматривает использование измерительных приборов с модульной структурой и возможность выполнения ремонта сервисным центром Endress+Hauser или опытным заказчиком самостоятельно.

Запасные части содержатся в соответствующих комплектах. Эти комплекты включают в себя необходимые инструкции по замене.

Для получения дополнительной информации об услугах и запасных частях обратитесь в сервисный центр Endress+Hauser.

#### 15.1.2 Ремонт приборов во взрывозащищенном исполнении

При ремонте приборов во взрывозащищенном исполнении обратите внимание на следующее:

- Осуществлять ремонт прибора, имеющего разрешение для эксплуатации во взрывоопасных зонах, могут только опытные квалифицированные специалисты или специалисты сервисного центра Endress+Hauser;
- Необходимо соблюдать все применимые стандарты, государственные нормы в отношении взрывоопасных зон, а также указания по технике безопасности (XA) и положения сертификатов;
- Используйте только фирменные запасные части Endress+Hauser;
- При заказе запасных частей обращайте внимание на обозначение прибора, указанное на его заводской табличке. Заменяйте детали только на идентичные им запасные части;
- Проводить ремонт необходимо строго в соответствии с инструкциями. По окончании ремонта проведите испытание прибора, описанное в инструкции;
- Модификация сертифицированного прибора в другой сертифицированный вариант может осуществляться только специалистами сервисного центра Endress+Hauser;
- Документируйте все ремонтные работы и модификации.

#### 15.1.3 Замена электронного модуля

При замене электронного модуля не обязательно выполнять основные настройки заново, поскольку параметры калибровки сохраняются в блоке HistoROM, расположенном в корпусе. Тем не менее, после замены главного электронного модуля может потребоваться запись новой кривой помех (для подавления паразитных эхо-сигналов).

#### 15.1.4 Замена прибора

После полной замены прибора или электронного модуля можно вновь загрузить параметры в прибор одним из следующих способов:

- Посредством дисплея:  
Условие: на дисплее должна быть сохранена конфигурация предыдущего прибора  
→  175.;
- Посредством FieldCare:  
Условие: конфигурация предыдущего прибора должна быть сохранена на компьютере с помощью FieldCare.

После этого можно продолжать измерение без повторного выполнения настройки. Потребуется только повторная запись линейаризации и кривой помех резервуара (для подавления паразитных эхо-сигналов).

## 15.2 Запасные части

- На некоторых сменных компонентах измерительного прибора имеются заводские таблички запасных частей. На них приводится информация об этих запасных частях.
- На крышке клеммного отсека прибора находится заводская табличка с перечнем запасных частей, содержащая следующую информацию:
  - Список наиболее важных запасных частей для измерительного прибора и информация об их заказе;
  - URL-адрес *W@M Device Viewer* ([www.endress.com/deviceviewer](http://www.endress.com/deviceviewer)): т.е. в списке указываются все запасные части, доступные для данного измерительного прибора, и их коды заказа. Также на этой странице можно загрузить соответствующее руководство по монтажу, если оно доступно.

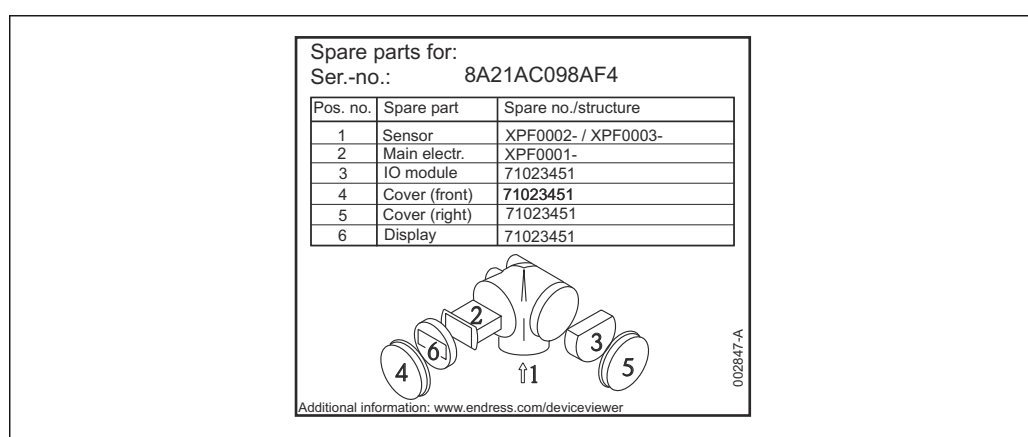

35 Пример заводской таблички с перечнем запасных частей, размещаемой на крышке клеммного отсека

- Серийный номер измерительного прибора:
  - Указывается на приборе и на заводской табличке с перечнем запасных частей;
  - Можно просмотреть с помощью параметра «Серийный номер» в подменю «Информация о приборе».

## 15.3 Возврат

При необходимости проведения ремонта или заводской калибровки, а также в случае заказа или поставки неверного измерительного прибора измерительный прибор следует вернуть. В соответствии с требованиями законодательства компания Endress+Hauser, обладающая сертификатом ISO, обязана следовать определенным процедурам при работе с оборудованием, находившимся в контакте с различными средами.

Для обеспечения быстрого, безопасного и профессионального возврата приборов изучите процедуру и условия возврата, приведенные на веб-сайте Endress+Hauser по адресу <http://www.endress.com/support/return-material>

## 15.4 Утилизация

Утилизация должна осуществляться с учетом следующих требований:

- Соблюдайте действующие федеральные/национальные стандарты.
- Обеспечьте надлежащее разделение и повторное использование компонентов прибора.



## 16 Аксессуары

### 16.1 Аксессуары к прибору

#### 16.1.1 Защитный козырек от атмосферных явлений

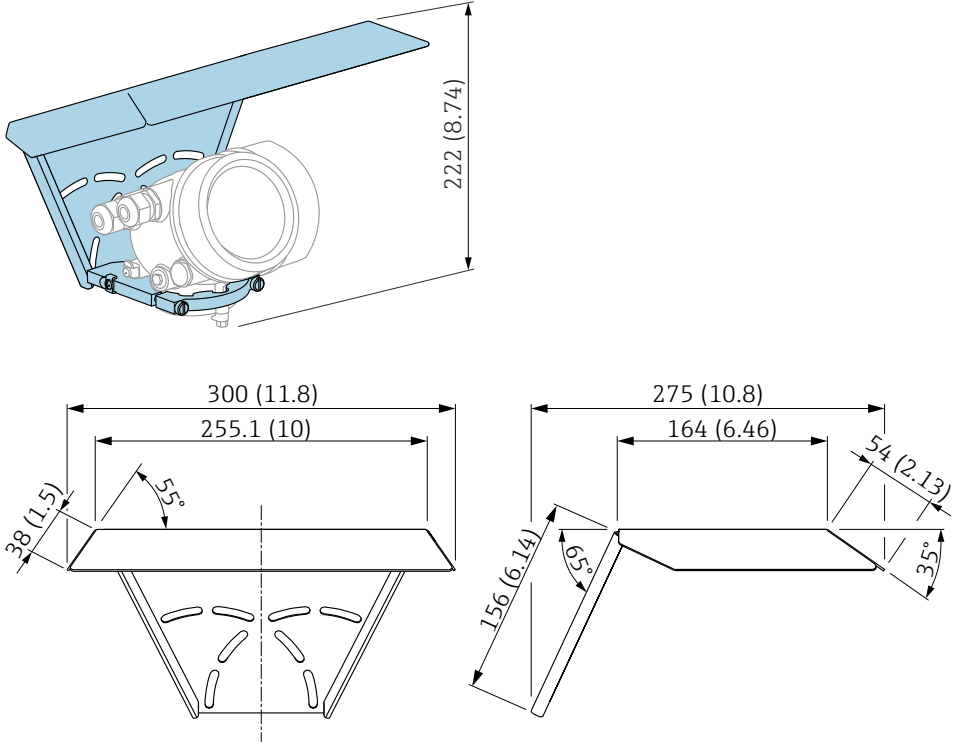

Принадлежности	Описание
Защитный козырек от атмосферных явлений	 <p data-bbox="1474 869 1528 882">A0015466</p> <p data-bbox="1474 1279 1528 1292">A0015472</p> <p data-bbox="416 1301 1161 1330">☑ 36 Защитный козырек от атмосферных явлений; размеры: мм (дюймы)</p> <p data-bbox="416 1357 1485 1438"> <span data-bbox="416 1357 448 1395">i</span> Защитный козырек от атмосферных явлений можно заказать вместе с прибором (спецификация, поз. 620 «Принадлежности прилагаемые», опция РВ «Защитный козырек от атмосферных явлений»). Также его можно заказать как принадлежность (код заказа 71162242).         </p>

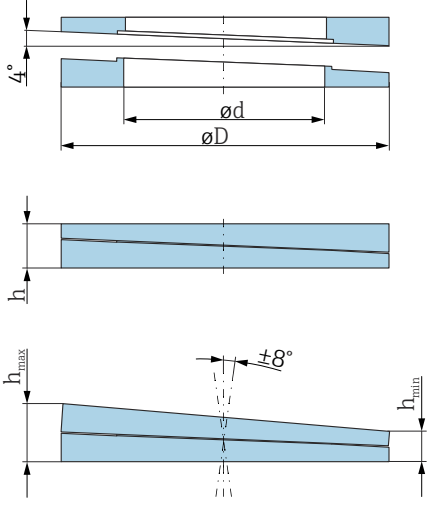
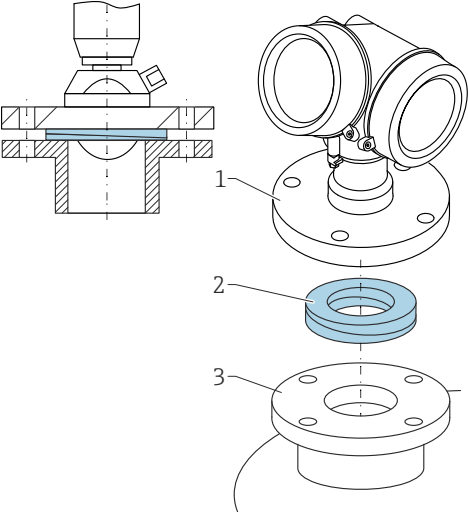
### 16.1.2 Регулируемое уплотнение фланца

Аксессуары	Описание		
<p>Регулируемое уплотнение фланца</p>	<div style="display: flex; justify-content: space-around;">   </div> <p style="text-align: right; font-size: small;">A0032292</p> <p>1 Сварной фланец UNI                  2 Регулируемое уплотнение фланца                  3 Штуцер</p> <p><b>i</b> Материал и условия процесса, на которые рассчитано регулируемое уплотнение фланца, должны соответствовать свойствам процесса (температура, давление, сопротивление).</p> <p><b>i</b> Также можно заказать регулируемое уплотнение фланца в комплекте с прибором (спецификация: поз. 620 «Прилагаемые аксессуары», опции PL, PM, PN, PO, PQ, PR).</p>		
<b>Технические характеристики: вариант DN/JIS</b>			
Код заказа	71074263	71074264	71074265
Совместимость	DN80 PN10/40	DN100 PN10/16	<ul style="list-style-type: none"> <li>■ DN150 PN10/16</li> <li>■ JIS 10K 150A</li> </ul>
Рекомендуемая длина болта	100 мм (3,9 дюйм)	100 мм (3,9 дюйм)	110 мм (4,3 дюйм)
Рекомендуемый размер болта	M14	M14	M18
Материал	EPDM		
Рабочее давление	-0,1 до 0,1 бар (-1,45 до 1,45 фунт/кв. дюйм)		
Температура процесса	-40 до +80 °C (-40 до +176 °F)		
D	142 мм (5,59 дюйм)	162 мм (6,38 дюйм)	218 мм (8,58 дюйм)
d	89 мм (3,5 дюйм)	115 мм (4,53 дюйм)	169 мм (6,65 дюйм)
h	22 мм (0,87 дюйм)	23,5 мм (0,93 дюйм)	26,5 мм (1,04 дюйм)
h <sub>мин.</sub>	14 мм (0,55 дюйм)	14 мм (0,55 дюйм)	14 мм (0,55 дюйм)
h <sub>макс.</sub>	30 мм (1,18 дюйм)	33 мм (1,3 дюйм)	39 мм (1,45 дюйм)

Аксессуары	Описание			
	<b>Технические характеристики: вариант ASME/JIS</b>			
Код заказа	71249070	71249072	71249073	
Совместимость	<ul style="list-style-type: none"> <li>■ ASME 3 дюйма, 150 фнт</li> <li>■ JIS 80A 10K</li> </ul>	ASME 4 дюйма, 150 фнт		ASME 6 дюйма, 150 фнт
Рекомендуемая длина болта	100 мм (3,9 дюйм)	100 мм (3,9 дюйм)		110 мм (4,3 дюйм)
Рекомендуемый размер болта	M14	M14		M18
Материал	EPDM			
Рабочее давление	-0,1 до 0,1 бар (-1,45 до 1,45 фунт/кв. дюйм)			
Температура процесса	-40 до +80 °C (-40 до +176 °F)			
D	133 мм (5,2 дюйм)	171 мм (6,7 дюйм)		219 мм (8,6 дюйм)
d	89 мм (3,5 дюйм)	115 мм (4,53 дюйм)		168 мм (6,6 дюйм)
h	22 мм (0,87 дюйм)	23,5 мм (0,93 дюйм)		26,5 мм (1,04 дюйм)
h <sub>мин.</sub>	14 мм (0,55 дюйм)	14 мм (0,55 дюйм)		14 мм (0,55 дюйм)
h <sub>макс.</sub>	30 мм (1,18 дюйм)	33 мм (1,3 дюйм)		39 мм (1,45 дюйм)

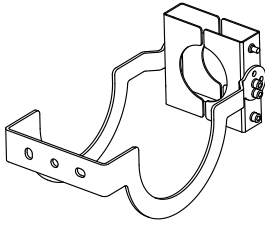
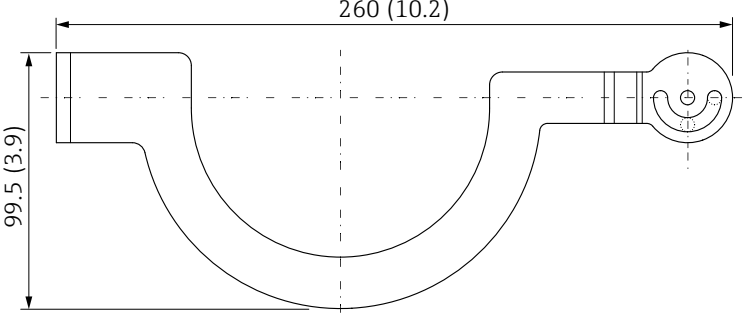
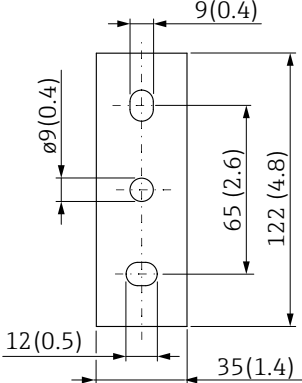
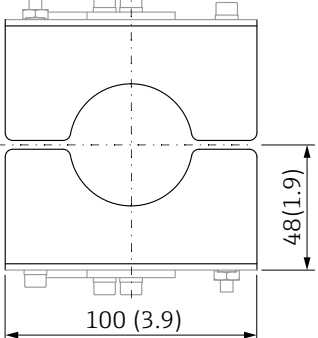
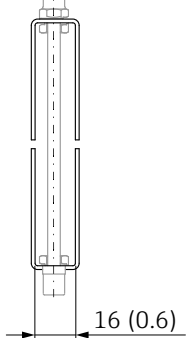
## 16.1.3 Монтажный кронштейн, регулируемый

Аксессуары	Описание
Монтажный кронштейн, регулируемый	<div style="text-align: right; margin-bottom: 10px;">  </div> <div style="text-align: center;">  </div> <div style="display: flex; justify-content: space-around; margin-top: 10px;"> <div style="text-align: center;">  </div> <div style="text-align: center;">  </div> <div style="text-align: center;">  </div> </div> <p style="text-align: right; font-size: small; margin-top: 10px;">A0032295</p> <p><b>Материал:</b> 304 (1.4301)</p> <p><b>Подходит для корпуса</b> <sup>1)</sup>:</p> <ul style="list-style-type: none"> <li>▪ A: GT19 с двумя отсеками, пластмасса ПБТ</li> <li>▪ C: GT20 с двумя отсеками, алюминиевый, с покрытием</li> </ul> <p><b>Подходит для антенны</b> <sup>2)</sup>:</p> <p>GA: Защита от конденсата, PTFE, DN50</p> <p><b>Подходит для присоединения к процессу</b> <sup>3)</sup>:</p> <ul style="list-style-type: none"> <li>▪ GGJ: резьба ISO228 G1-1/2, 316L</li> <li>▪ RGJ: резьба ANSI MNPT1-1/2, 316L</li> </ul> <p><b>Код заказа:</b> 71336522</p> <p> <ul style="list-style-type: none"> <li>▪ Монтажный кронштейн <b>не</b> имеет проводящего соединения с корпусом преобразователя.</li> <li>▪ Опасность электростатического разряда.</li> <li>▪ Подсоедините монтажный кронштейн к локальной системе выравнивания потенциалов.</li> <li>▪ Крепление следует производить только к конструкциям из прочных материалов (металл, кирпич, бетон и т.д.) и с помощью подходящего крепежа (предоставляется заказчиком).</li> </ul> </p>

1) Поз. 040 в спецификации.

2) Поз. 070 в спецификации.

3) Поз. 100 в спецификации.

## 16.1.4 Дистанционный дисплей FHX50

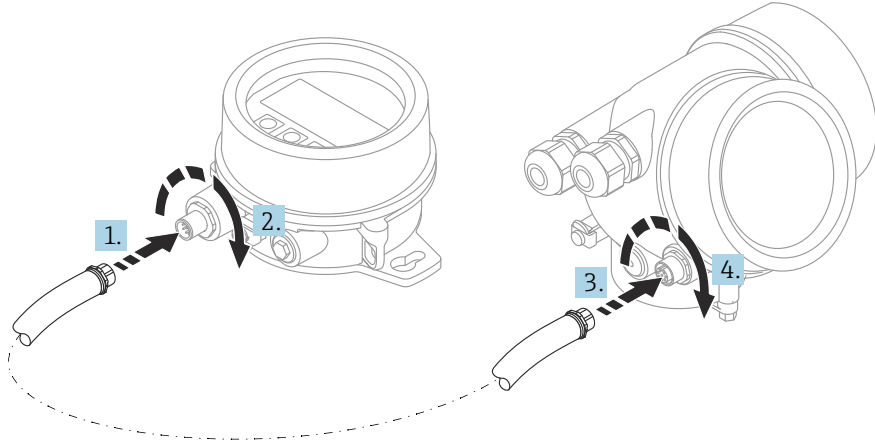
Принадлежности	Описание
Дистанционный дисплей FHX50	<div style="text-align: center;">  </div> <p style="text-align: right; font-size: small;">A0019128</p> <ul style="list-style-type: none"> <li>▪ <b>Материал:</b> <ul style="list-style-type: none"> <li>▪ Пластмасса ПБТ</li> <li>▪ 316L/1.4404</li> <li>▪ Алюминий</li> </ul> </li> <li>▪ <b>Степень защиты:</b> IP68 / NEMA 6P и IP66 / NEMA 4x</li> <li>▪ <b>Подходит для следующих дисплеев:</b> <ul style="list-style-type: none"> <li>▪ SD02 (нажимные кнопки)</li> <li>▪ SD03 (сенсорное управление)</li> </ul> </li> <li>▪ <b>Соединительный кабель:</b> <ul style="list-style-type: none"> <li>▪ Кабель, поставляемый с прибором, длиной до 30 м (98 фут)</li> <li>▪ Приобретаемый отдельно стандартный кабель, длиной до 60 м (196 фут)</li> </ul> </li> <li>▪ <b>Диапазон температуры окружающей среды:</b> -40 до 80 °C (-40 до 176 °F)</li> <li>▪ <b>Диапазон температуры окружающей среды (опция):</b> -50 до 80 °C (-58 до 176 °F)<sup>1)</sup></li> </ul> <p> <span style="font-size: 1.2em;">i</span> Если требуется использовать дистанционный дисплей, следует заказать прибор в исполнении «Подготовлен для дисплея FHX50» (поз. 030, исполнение L, M или N). Для FHX50 следует выбрать в поз. 050 «Исполнение измерительного прибора» опцию A: «Подготовлен для дисплея FHX50».     </p> <p> <span style="font-size: 1.2em;">i</span> Если исполнение прибора «Подготовлен для дисплея FHX50» не было заказано изначально и требуется модернизация для поддержки дисплея FHX50, то в поз. 050 «Исполнение измерительного прибора» при заказе FHX50 следует выбрать исполнение B «Отсутствует подготовка для дисплея FHX50». В этом случае комплект FHX50 будет дополнен комплектом для модернизации. С помощью этого комплекта можно будет подготовить прибор к подключению FHX50.     </p> <p> <span style="font-size: 1.2em;">i</span> Для сертифицированных преобразователей применение FHX50 может быть ограничено. Прибор может быть модернизирован путем установки дисплея FHX50 только в том случае, если в списке <i>Базовые характеристики</i>, позиция 4 «Дисплей, управление», в указаниях по технике безопасности для взрывоопасных зон (XA) для данного прибора указана опция L, M или N «Подготовлен для FHX50». Кроме того, необходимо свериться с указаниями по технике безопасности (XA) для FHX50.     </p> <p> <span style="font-size: 1.2em;">i</span> Модернизация невозможна для преобразователей, имеющих:       <ul style="list-style-type: none"> <li>▪ Сертификат на использование в зонах с огнеопасной пылью (сертификат искробезопасности для запыленных зон);</li> <li>▪ Тип защиты Ex nA.</li> </ul> </p> <p> <span style="font-size: 1.2em;">i</span> Более подробную информацию см. в документе SD01007F.     </p>

1) Этот диапазон действителен при условии, что в позиции заказа 580 «Доп. испытания, сертификат» выбрана опция JN «Преобразователь температуры окружающей среды -50 °C (-58 °F)». Если температура всегда меньше -40 °C (-40 °F), число ошибок может быть повышенным.

## 16.1.5 Защита от перенапряжения

Принадлежности	Описание
Защита от перенапряжения для приборов с 2-проводным подключением OVP10 (1 канал) OVP20 (2 канала)	<div data-bbox="327 324 715 660" style="text-align: center;"> </div> <div data-bbox="1380 667 1436 683" style="text-align: right; font-size: small;">A0021734</div> <p><b>Технические характеристики</b></p> <ul style="list-style-type: none"> <li>■ Сопротивление на канал: <math>2 * 0,5 \text{ Ом}_{\text{макс}}</math></li> <li>■ Пороговое напряжение постоянного тока: 400 до 700 В</li> <li>■ Пороговое импульсное напряжение: &lt;800 В</li> <li>■ Электрическая емкость при 1 МГц: &lt; 1,5 пФ</li> <li>■ Номинальное напряжение фиксированного импульса (8/20 мкс): 10 кА</li> <li>■ Клеммы рассчитаны на следующие сечения проводов: 0,2 до 2,5 мм<sup>2</sup> (24 до 14 AWG)</li> </ul> <p><b>Заказ с прибором</b></p> <p>Рекомендуется заказать блок защиты от перенапряжения сразу вместе с прибором. См. спецификацию, позиция 610 «Принадлежности встроенные», опция NA «Защита от перенапряжения». Отдельный заказ блоков требуется только в том случае, если прибор необходимо модернизировать путем установки защиты от перенапряжения.</p> <p><b>Код заказа для модернизации</b></p> <ul style="list-style-type: none"> <li>■ Для 1-канальных приборов (позиция 020, опция A): OVP10: 71128617.</li> <li>■ Для 2-канальных приборов (позиция 020, опции B, C, E или G): OVP20: 71128619.</li> </ul> <p><b>Крышка прибора для модернизации</b></p> <p>В целях соблюдения необходимых безопасных расстояний при модернизации прибора путем установки защиты от перенапряжения необходимо заменить крышку корпуса. В зависимости от типа корпуса используются следующие коды заказа крышки:</p> <ul style="list-style-type: none"> <li>■ Корпус GT18: крышка 71185516;</li> <li>■ Корпус GT19: крышка 71185518;</li> <li>■ Корпус GT20: крышка 71185516.</li> </ul> <p><b>Ограничения для модернизации</b></p> <p>В зависимости от сертификатов преобразователя может быть ограничено использование блока OVP. Прибор может быть модернизирован путем установки блока OVP только при условии, что опция NA (защита от перенапряжения) присутствует в списке <i>Дополнительные характеристики</i> в указаниях по технике безопасности (XA) данного прибора.</p> <p><b>Дополнительную информацию см. в документе SD01090F.</b></p>

### 16.1.6 Модуль Bluetooth для приборов HART

Принадлежности	Описание
Модуль Bluetooth	<div data-bbox="416 322 1062 763" data-label="Image"> </div> <div data-bbox="1474 779 1525 790" data-label="Text">A0036493</div> <ul style="list-style-type: none"> <li>■ Быстрый и простой ввод в эксплуатацию с помощью приложения SmartBlue</li> <li>■ Дополнительные инструменты и переходники не требуются</li> <li>■ Получение кривой сигнала посредством приложения SmartBlue</li> <li>■ Передача зашифрованных данных через одно соединение по схеме «точка-точка» (испытано Институтом Фраунгофера) и защита связи через беспроводной интерфейс Bluetooth® с помощью пароля</li> <li>■ Диапазон в эталонных условиях &gt; 10 м (33 фут)</li> </ul> <p><b>i</b> При использовании модуля Bluetooth минимальное сетевое напряжение увеличивается до 3 В.</p> <p><b>i</b> <b>Заказ с прибором</b> Рекомендуется заказать модуль Bluetooth сразу вместе с прибором. См. спецификацию, поз. 610 «Принадлежности встроенные», опция NF «Bluetooth». Отдельный заказ требуется только в случае модернизации.</p> <p><b>i</b> <b>Код заказа для модернизации</b> Модуль Bluetooth (BT10): 71377355</p> <p><b>i</b> <b>Ограничения в случае модернизации</b> В зависимости от сертификата преобразователя возможность использования модуля Bluetooth может быть ограничена. Прибор можно модернизировать путем установки модуля Bluetooth только в том случае, если опция NF «Bluetooth» указана в разделе <i>Дополнительные характеристики</i> соответствующих указаний по технике безопасности (XA).</p> <p><b>i</b> Дополнительную информацию см. в документе SD02252F.</p>

## 16.2 Принадлежности для связи

Принадлежности	Описание
Commubox FXA195 HART	Для искробезопасного исполнения со связью по протоколу HART с FieldCare через интерфейс USB.  Подробные сведения см. в техническом описании TI00404F.

Принадлежности	Описание
Commubox FXA291	Используется для подключения полевых приборов Endress+Hauser с интерфейсом CDI (= Endress+Hauser Common Data Interface, единый интерфейс передачи данных) к USB-порту компьютера. Код заказа: 51516983  Подробные сведения см. в техническом описании TI00405C.

Принадлежности	Описание
Преобразователь контура HART HMX50	Используется для оценки и преобразования динамических переменных HART в аналоговые токовые сигналы или предельные значения. Код заказа: 71063562  Подробные сведения см. в техническом описании TI00429F и руководстве по эксплуатации BA00371F.

Принадлежности	Описание
Адаптер WirelessHART SWA70	Используется для подключения полевых приборов к сети WirelessHART. Адаптер WirelessHART можно установить непосредственно в прибор HART и интегрировать в существующую сеть HART. Он обеспечивает безопасность передачи данных и поддерживает параллельную работу с другими беспроводными сетями.  Подробные сведения см. в руководстве по эксплуатации BA00061S.

Принадлежности	Описание
Connect Sensor FXA30/FXA30B	Полностью интегрированный шлюз с автономным питанием для выполнения простых задач, с системой SupplyCare Hosting. Можно подсоединить не более 4 периферийных устройств с интерфейсом связи 4 до 20 мА (FXA30/FXA30B), последовательной связью Modbus (FXA30B) или HART (FXA30B). Благодаря прочной конструкции и способности работать в течение многих лет от автономного элемента питания такой шлюз идеально пригоден для дистанционного мониторинга в изолированных зонах. Вариант исполнения с возможностью мобильной передачи данных по технологии LTE (только США, Канада и Мексика) или 3G в общемировых масштабах.  Для получения подробной информации см. техническое описание TI01356S и руководство по эксплуатации BA01710S.

Принадлежности	Описание
Fieldgate FXA42	Fieldgate обеспечивает связь между подключенными приборами с интерфейсами 4–20 мА, Modbus RS485 и Modbus TCP и системой SupplyCare Hosting или SupplyCare Enterprise. Передача сигналов осуществляется по системе Ethernet TCP/IP, WLAN или по системе мобильной связи (UMTS). Доступны различные возможности автоматизации, например интегрированный Веб-ПЛК, OpenVPN и другие функции.  Для получения подробной информации см. техническое описание TI01297S и руководство по эксплуатации BA01778S.





Аксессуары	Описание
SupplyCare Enterprise SCE30B	<p>Программное обеспечение управления запасами, которое визуализирует значения уровней, объемов, масс, температур, давлений, плотности или других параметров резервуаров. Для записи и передачи параметров используются преобразователи типа FieldgateFXA42.</p> <p>Сетевое программное обеспечение установлено на локальном сервере, но к нему есть доступ с мобильных терминалов, таких как смартфоны или планшеты.</p> <p> Для получения подробной информации см. техническое описание TI01228S и руководство по эксплуатации BA00055S</p>

Аксессуары	Описание
SupplyCare Hosting SCH30	<p>Программное обеспечение управления запасами, которое визуализирует значения уровней, объемов, масс, температур, давлений, плотности или других параметров резервуаров. Для записи и передачи параметров используются преобразователи типа Fieldgate FXA42, FXA30 и FXA30B.</p> <p>SupplyCare Hosting служит в качестве хостинга (программное обеспечение как услуга, SaaS). На портале Endress+Hauser пользователь получает данные через Интернет.</p> <p> Для получения подробной информации см. техническое описание TI01229S и руководство по эксплуатации BA00050S.</p>



Принадлежности	Описание
Field Xpert SFX350	<p>Field Xpert SFX350 – это промышленный коммуникатор для ввода оборудования в эксплуатацию и его обслуживания. Он обеспечивает эффективную настройку и диагностику устройств HART и FOUNDATION Fieldbus в <b>безопасных зонах</b>.</p> <p> Для получения дополнительной информации см. руководство по эксплуатации BA01202S.</p>

Принадлежности	Описание
Field Xpert SFX370	<p>Field Xpert SFX370 – это промышленный коммуникатор для ввода оборудования в эксплуатацию и его обслуживания. Он обеспечивает эффективную настройку и диагностику устройств HART и FOUNDATION Fieldbus в <b>безопасных и взрывоопасных зонах</b>.</p> <p> Для получения дополнительной информации см. руководство по эксплуатации BA01202S.</p>

## 16.3 Принадлежности для обслуживания

Принадлежности	Описание
DeviceCare SFE100	<p>Конфигурационный инструмент для приборов с интерфейсом HART, PROFIBUS или FOUNDATION Fieldbus</p> <p> Техническое описание TI01134S.</p> <p> <ul style="list-style-type: none"> <li>ПО DeviceCare можно загрузить на веб-сайте <a href="http://www.software-products.endress.com">www.software-products.endress.com</a>. Для загрузки необходимо зарегистрироваться на портале программного обеспечения Endress+Hauser.</li> <li>Кроме того, ПО DeviceCare на диске DVD можно заказать вместе с прибором. Спецификация: позиция 570 «Обслуживание», опция IV «Сопроводительный DVD (установка DeviceCare)».</li> </ul> </p>
FieldCare SFE500	<p>Инструментальное средство для управления парком приборов на основе технологии FDT.</p> <p>С его помощью осуществляется конфигурирование и обслуживание всех полевых приборов, установленных на предприятии. Этот инструмент также упрощает диагностику приборов благодаря передаче информации об их состоянии.</p> <p> Техническое описание TI00028S.</p>





















## 16.4 Системные компоненты

























Аксессуары	Описание
Регистратор с графическим дисплеем Memograph M	<p>Регистратор с графическим дисплеем Memograph M предоставляет информацию обо всех переменных процесса. Обеспечивается корректная регистрация измеренных значений, контроль предельных значений и анализ точек измерения. Данные сохраняются во внутренней памяти объемом 256 Мб, на карте SD или USB-накопителе.</p> <p> Для получения подробных сведений см. техническую информацию TI00133R и инструкцию по эксплуатации VA00247R</p>
RN221N	<p>Активный барьер с блоком питания для безопасного разделения токовых цепей 4...20 мА. Обеспечивает двунаправленную передачу по протоколу HART.</p> <p> Для получения подробных сведений см. техническую информацию TI00073R и инструкцию по эксплуатации VA00202R</p>
RNS221	<p>Источник питания преобразователя для 2-проводных датчиков или преобразователей, предназначенный только для безопасных зон. Обеспечивает двунаправленную передачу данных с использованием разъемов связи HART.</p> <p> Для получения подробных сведений см. техническую информацию TI00081R и инструкцию по эксплуатации KA00110R</p>

## 17 Меню управления

### 17.1 Обзор меню управления (SmartBlue)

Навигация  Меню управления

<b>Настройка</b>	→  126
Обозначение прибора	→  126
Единицы измерения расстояния	→  126
Тип бункера	→  126
Макс. скорость опорожнения сыпучего	→  127
Макс. скорость заполнения сыпучего	→  127
Калибровка пустой емкости	→  128
Калибровка полной емкости	→  129
Уровень	→  130
Расстояние	→  130
Качество сигнала	→  130
Подтвердить расстояние	→  130
Текущая карта маски	→  132
Последняя точка маски	→  132
Записать карту помех	→  133
<b>▶ Расширенная настройка</b>	→  136
Статус блокировки	→  136
Инструментарий статуса доступа	→  136
Ввести код доступа	→  137
<b>▶ Уровень</b>	→  138
Тип продукта	→  138

Продукт	→  138
Макс. скорость заполнения жидкости	→  139
Макс. скорость опорожнения жидкости	→  139
Единица измерения уровня	→  140
Блокирующая дистанция	→  141
Коррекция уровня	→  141
Высота резервуара/силоса	→  141
<b>► Линеаризация</b>	→  144
Тип линеаризации	→  146
Единицы измерения линеаризации	→  148
Свободный текст	→  148
Уровень линеаризованный	→  149
Максимальное значение	→  149
Диаметр	→  149
Высота заужения	→  150
Табличный режим	→  150
Номер таблицы	→  151
Уровень	→  152
Уровень	→  152
Значение вручную	→  152
Активировать таблицу	→  152
<b>► Настройки безопасности</b>	→  154
Потеря сигнала	→  154
Настраиваемое значение	→  154

Линейный рост/спад	→ 📄 155
Блокирующая дистанция	
▶ <b>Токовый выход 1 до 2</b>	→ 📄 159
Назначить токовый выход	→ 📄 159
Диапазон тока	→ 📄 160
Фиксированное значение тока	→ 📄 160
Выход демпфирования	→ 📄 161
Режим отказа	→ 📄 161
Ток при отказе	→ 📄 162
Выходной ток 1 до 2	→ 📄 162
▶ <b>Релейный выход</b>	→ 📄 163
Функция релейного выхода	→ 📄 163
Назначить статус	→ 📄 164
Назначить предельное значение	→ 📄 164
Назначить действие диагн. событию	→ 📄 165
Значение включения	→ 📄 165
Задержка включения	→ 📄 166
Значение выключения	→ 📄 167
Задержка выключения	→ 📄 167
Режим отказа	→ 📄 167
Статус переключателя	→ 📄 168
Инвертировать выходной сигнал	→ 📄 168
🔗 <b>Диагностика</b>	→ 📄 181
Текущее сообщение диагностики	→ 📄 181
Метка времени	→ 📄 181

Предыдущее диагн. сообщение	→ 📄 181
Метка времени	→ 📄 182
Время работы после перезапуска	→ 📄 182
Время работы	→ 📄 175
▶ <b>Перечень сообщений диагностики</b>	→ 📄 183
Диагностика 1 до 5	→ 📄 183
Метка времени	→ 📄 183
▶ <b>Информация о приборе</b>	→ 📄 185
Обозначение прибора	→ 📄 185
Серийный номер	→ 📄 185
Версия программного обеспечения	→ 📄 185
Название прибора	→ 📄 185
Заказной код прибора	→ 📄 186
Расширенный заказной код 1 до 3	→ 📄 186
Версия прибора	→ 📄 186
ID прибора	→ 📄 186
Тип прибора	→ 📄 187
ID производителя	→ 📄 187
▶ <b>Измеренное значение</b>	→ 📄 188
Расстояние	→ 📄 188
Уровень линеаризованный	→ 📄 149
Выходной ток 1 до 2	→ 📄 162
Измеряемый ток 1	→ 📄 189

Напряжение на клеммах 1	→ 189
Датчик температуры	→ 189
<b>► Моделирование</b>	→ 194
Назначить переменную измерения	→ 195
Значение переменной тех. процесса	→ 195
Моделир. токовый выход 1 до 2	→ 195
Значение токового выхода 1 до 2	→ 196
Моделирование вых. сигнализатора	→ 196
Статус переключателя	→ 196
Симулир. аварийного сигнала прибора	→ 197
Моделир. диагностическое событие	→ 197

## 17.2 Обзор меню управления (модуль дисплея)





















Навигация



Меню управления

Language	
<b>Настройка</b>	→ 126
Обозначение прибора	→ 126
Единицы измерения расстояния	→ 126
Тип бункера	→ 126
Макс. скорость опорожнения сыпучего	→ 127
Макс. скорость заполнения сыпучего	→ 127
Калибровка пустой емкости	→ 128
Калибровка полной емкости	→ 129
Уровень	→ 130
Расстояние	→ 130
Качество сигнала	→ 130
<b>Карта маски</b>	→ 134
Подтвердить расстояние	→ 134
Последняя точка маски	→ 134
Текущая карта маски	
Записать карту помех	
Расстояние	
Подготовка к записи маски	→ 135
<b>Расширенная настройка</b>	→ 136
Статус блокировки	→ 136
Отображение статуса доступа	→ 137



Ввести код доступа	→  137
<b>► Уровень</b>	→  138
Тип продукта	→  138
Продукт	→  138
Единица измерения уровня	→  140
Блокирующая дистанция	→  141
Коррекция уровня	→  141
Высота резервуара/силоса	→  141
<b>► Линеаризация</b>	→  144
Тип линеаризации	→  146
Единицы измерения линеаризации	→  148
Свободный текст	→  148
Максимальное значение	→  149
Диаметр	→  149
Высота заужения	→  150
Табличный режим	→  150
<b>► Редактировать таблицу</b>	
Уровень	
Значение вручную	
Активировать таблицу	→  152
<b>► Настройки безопасности</b>	→  154
Потеря сигнала	→  154
Настраиваемое значение	→  154
Линейный рост/спад	→  155
Блокирующая дистанция	

▶ Подтверждение SIL/WHG	→ 157
▶ Деактивировать SIL/WHG	→ 158
Сбросить защиту от записи	→ 158
Неверный код	→ 158
▶ Токовый выход 1 до 2	→ 159
Назначить токовый выход	→ 159
Диапазон тока	→ 160
Фиксированное значение тока	→ 160
Выход демпфирования	→ 161
Режим отказа	→ 161
Ток при отказе	→ 162
Выходной ток 1 до 2	→ 162
▶ Релейный выход	→ 163
Функция релейного выхода	→ 163
Назначить статус	→ 164
Назначить предельное значение	→ 164
Назначить действие диагн. событию	→ 165
Значение включения	→ 165
Задержка включения	→ 166
Значение выключения	→ 167
Задержка выключения	→ 167
Режим отказа	→ 167
Статус переключателя	→ 168
Инвертировать выходной сигнал	→ 168

▶ Дисплей	→ 169
Language	→ 169
Форматировать дисплей	→ 169
Значение 1 до 4 дисплей	→ 171
Количество знаков после запятой 1 до 4	→ 171
Интервал отображения	→ 171
Демпфирование отображения	→ 172
Заголовок	→ 172
Текст заголовка	→ 172
Разделитель	→ 173
Числовой формат	→ 173
Меню десятичных знаков	→ 173
Подсветка	→ 174
Контрастность дисплея	→ 174
▶ Резервная конфигурация на дисплее	→ 175
Время работы	→ 175
Последнее резервирование	→ 175
Управление конфигурацией	→ 175

Состояние резервирования	→ 📄 176
Результат сравнения	→ 📄 176
<b>▶ Администрирование</b>	→ 📄 178
<b>▶ Определить новый код доступа</b>	→ 📄 180
Определить новый код доступа	→ 📄 180
Подтвердите код доступа	→ 📄 180
Сброс параметров прибора	→ 📄 178
<b>🔍 Диагностика</b>	→ 📄 181
Текущее сообщение диагностики	→ 📄 181
Предыдущее диагн. сообщение	→ 📄 181
Время работы после перезапуска	→ 📄 182
Время работы	→ 📄 175
<b>▶ Перечень сообщений диагностики</b>	→ 📄 183
Диагностика 1 до 5	→ 📄 183
<b>▶ Журнал событий</b>	→ 📄 184
Опции фильтра	
<b>▶ Список событий</b>	→ 📄 184
<b>▶ Информация о приборе</b>	→ 📄 185
Обозначение прибора	→ 📄 185
Серийный номер	→ 📄 185
Версия программного обеспечения	→ 📄 185
Название прибора	→ 📄 185
Заказной код прибора	→ 📄 186
Расширенный заказной код 1 до 3	→ 📄 186

Версия прибора	→ 📄 186
ID прибора	→ 📄 186
Тип прибора	→ 📄 187
ID производителя	→ 📄 187
<b>► Измеренное значение</b>	→ 📄 188
Расстояние	→ 📄 188
Уровень линейаризованный	→ 📄 149
Выходной ток 1 до 2	→ 📄 162
Измеряемый ток 1	→ 📄 189
Напряжение на клеммах 1	→ 📄 189
Датчик температуры	→ 📄 189
<b>► Регистрация данных</b>	→ 📄 190
Назначить канал 1 до 4	→ 📄 190
Интервал регистрации данных	→ 📄 190
Очистить данные архива	→ 📄 191
<b>► Показать канал 1 до 4</b>	→ 📄 192
<b>► Моделирование</b>	→ 📄 194
Назначить переменную измерения	→ 📄 195
Значение переменной тех. процесса	→ 📄 195
Моделир. токовый выход 1 до 2	→ 📄 195
Значение токового выхода 1 до 2	→ 📄 196
Моделирование вых. сигнализатора	→ 📄 196
Статус переключателя	→ 📄 196
Симулир. аварийного сигнала прибора	→ 📄 197

Категория событий диагностики	→ 📄 197
Моделир. диагностическое событие	→ 📄 197
<b>▶ Проверка прибора</b>	→ 📄 198
Начать проверку прибора	→ 📄 198
Результат проверки прибора	→ 📄 198
Время последней проверки	→ 📄 198

## 17.3 Обзор меню управления (управляющая программа)

Навигация



Меню управления

<b>Настройка</b>	→ 126
Обозначение прибора	→ 126
Единицы измерения расстояния	→ 126
Тип бункера	→ 126
Макс. скорость опорожнения сыпучего	→ 127
Макс. скорость заполнения сыпучего	→ 127
Калибровка пустой емкости	→ 128
Калибровка полной емкости	→ 129
Уровень	→ 130
Расстояние	→ 130
Качество сигнала	→ 130
Подтвердить расстояние	→ 130
Текущая карта маски	→ 132
Последняя точка маски	→ 132
Записать карту помех	→ 133
<b>▶ Расширенная настройка</b>	→ 136
Статус блокировки	→ 136
Инструментарий статуса доступа	→ 136
Ввести код доступа	→ 137
<b>▶ Уровень</b>	→ 138
Тип продукта	→ 138
Продукт	→ 138

Макс. скорость заполнения жидкости	→ 139
Макс. скорость опорожнения жидкости	→ 139
Единица измерения уровня	→ 140
Блокирующая дистанция	→ 141
Коррекция уровня	→ 141
Высота резервуара/силоса	→ 141
<b>► Линеаризация</b>	→ 144
Тип линеаризации	→ 146
Единицы измерения линеаризации	→ 148
Свободный текст	→ 148
Уровень линеаризованный	→ 149
Максимальное значение	→ 149
Диаметр	→ 149
Высота заужения	→ 150
Табличный режим	→ 150
Номер таблицы	→ 151
Уровень	→ 152
Уровень	→ 152
Значение вручную	→ 152
Активировать таблицу	→ 152
<b>► Настройки безопасности</b>	→ 154
Потеря сигнала	→ 154
Настраиваемое значение	→ 154



Линейный рост/спад	→ 155
Блокирующая дистанция	
▶ Подтверждение SIL/WHG	→ 157
▶ Деактивировать SIL/WHG	→ 158
Сбросить защиту от записи	→ 158
Неверный код	→ 158
▶ Токвый выход 1 до 2	→ 159
Назначить токовый выход	→ 159
Диапазон тока	→ 160
Фиксированное значение тока	→ 160
Выход демпфирования	→ 161
Режим отказа	→ 161
Ток при отказе	→ 162
Выходной ток 1 до 2	→ 162
▶ Релейный выход	→ 163
Функция релейного выхода	→ 163
Назначить статус	→ 164
Назначить предельное значение	→ 164
Назначить действие диагн. событию	→ 165
Значение включения	→ 165
Задержка включения	→ 166
Значение выключения	→ 167
Задержка выключения	→ 167
Режим отказа	→ 167

Статус переключателя	→ 📖 168
Инвертировать выходной сигнал	→ 📖 168
<b>▶ Дисплей</b>	→ 📖 169
Language	→ 📖 169
Форматировать дисплей	→ 📖 169
Значение 1 до 4 дисплей	→ 📖 171
Количество знаков после запятой 1 до 4	→ 📖 171
Интервал отображения	→ 📖 171
Демпфирование отображения	→ 📖 172
Заголовок	→ 📖 172
Текст заголовка	→ 📖 172
Разделитель	→ 📖 173
Числовой формат	→ 📖 173
Меню десятичных знаков	→ 📖 173
Подсветка	→ 📖 174
Контрастность дисплея	→ 📖 174
<b>▶ Резервная конфигурация на дисплее</b>	→ 📖 175
Время работы	→ 📖 175
Последнее резервирование	→ 📖 175
Управление конфигурацией	→ 📖 175

Состояние резервирования	→ 📄 176
Результат сравнения	→ 📄 176
<b>▶ Администрирование</b>	→ 📄 178
Определить новый код доступа	→ 📄 178
Сброс параметров прибора	→ 📄 178
<b>🔍 Диагностика</b>	→ 📄 181
Текущее сообщение диагностики	→ 📄 181
Метка времени	→ 📄 181
Предыдущее диагн. сообщение	→ 📄 181
Метка времени	→ 📄 182
Время работы после перезапуска	→ 📄 182
Время работы	→ 📄 175
<b>▶ Перечень сообщений диагностики</b>	→ 📄 183
Диагностика 1 до 5	→ 📄 183
Метка времени	→ 📄 183
<b>▶ Информация о приборе</b>	→ 📄 185
Обозначение прибора	→ 📄 185
Серийный номер	→ 📄 185
Версия программного обеспечения	→ 📄 185
Название прибора	→ 📄 185
Заказной код прибора	→ 📄 186
Расширенный заказной код 1 до 3	→ 📄 186
Версия прибора	→ 📄 186
ID прибора	→ 📄 186

Тип прибора	→ 📄 187
ID производителя	→ 📄 187
<b>► Измеренное значение</b>	→ 📄 188
Расстояние	→ 📄 188
Уровень линеаризованный	→ 📄 149
Выходной ток 1 до 2	→ 📄 162
Измеряемый ток 1	→ 📄 189
Напряжение на клеммах 1	→ 📄 189
Датчик температуры	→ 📄 189
<b>► Регистрация данных</b>	→ 📄 190
Назначить канал 1 до 4	→ 📄 190
Интервал регистрации данных	→ 📄 190
Очистить данные архива	→ 📄 191
<b>► Моделирование</b>	→ 📄 194
Назначить переменную измерения	→ 📄 195
Значение переменной тех. процесса	→ 📄 195
Моделир. токовый выход 1 до 2	→ 📄 195
Значение токового выхода 1 до 2	→ 📄 196
Моделирование вых. сигнализатора	→ 📄 196
Статус переключателя	→ 📄 196
Симулир. аварийного сигнала прибора	→ 📄 197
Моделир. диагностическое событие	→ 📄 197
<b>► Проверка прибора</b>	→ 📄 198
Начать проверку прибора	→ 📄 198

Результат проверки прибора	→ 📄 198
Время последней проверки	→ 📄 198
▶ Heartbeat	→ 📄 199

## 17.4 Меню "Настройка"

- i
  - ☰
☰
: отмечает путь для перехода к параметру с использованием модуля дисплея и управления.
  - ☰
☰
: отмечает путь для перехода к параметру с использованием управляющей программы (например, FieldCare).
  - 🔒
: отмечает параметры, которые могут быть защищены от записи посредством программной блокировки.

Навигация ☰☰ Настройка

---

### Обозначение прибора 🔒

<b>Навигация</b>	<span style="font-size: 0.8em; vertical-align: middle;">☰☰</span> Настройка → Обозначение
<b>Описание</b>	Введите название точки измерения в целях быстрой идентификации прибора на площадке.
<b>Ввод данных пользователем</b>	Строка символов, состоящая из цифр, букв и специальных символов (#32)

---

### Единицы измерения расстояния 🔒

<b>Навигация</b>	<span style="font-size: 0.8em; vertical-align: middle;">☰☰</span> Настройка → Ед. изм. расст.	
<b>Описание</b>	Используется для базовой калибровки (Пустой/Полный).	
<b>Выбор</b>	<i>Единицы СИ</i> <ul style="list-style-type: none"> <li>▪ mm</li> <li>▪ m</li> </ul>	<i>Американские единицы измерения</i> <ul style="list-style-type: none"> <li>▪ ft</li> <li>▪ in</li> </ul>

---

### Тип бункера 🔒



<b>Навигация</b>	<span style="font-size: 0.8em; vertical-align: middle;">☰☰</span> Настройка → Тип бункера
<b>Требование</b>	<b>Тип продукта (→ <span style="font-size: 0.8em; vertical-align: middle;">☰</span> 138) = Сыпучие</b>
<b>Описание</b>	<p>Оптимизирует сигнальные фильтры для соответствующего типа ячейки.</p> <p>Примечание:  'Инструментальный тест' отключает все фильтры. Данная опция должна использоваться исключительно для тестов.</p>

- Выбор**
- Силос буферный (быстро)
  - Хранилище
  - Дробилка / конвейер
  - Силос
  - Тест - опробование
- Дополнительная информация**
-  **Тест - опробование** деактивирует все фильтры. Этот вариант предназначен только для тестирования.



---

### Макс. скорость опорожнения сыпучего



- Навигация**   Настройка → Макс.V опор. сып
- Требование** Тип продукта (→  138) = Сыпучие
- Описание** Выбор максимальной ожидаемой скорости разгрузки.
- Выбор**
- Очень медленно < 0,5м/час
  - Медленно < 1м/час
  - Стандартное < 2м/час
  - Среднее < 4м/час
  - Быстро < 8м/час
  - Очень быстро > 8м/час
  - Без фильтра
- Дополнительная информация**
- Анализ сигнала автоматически оптимизируется под конкретный процесс, исходя из выбранной максимальной скорости загрузки и разгрузки.



Макс. скорость опорожнения жидкости	Время отклика на ступенчатое воздействие, с
Очень медленно < 0,5м/час	850
Медленно < 1м/час	710
Стандартное < 2м/час	300
Среднее < 4м/час	155
Быстро < 8м/час	70
Очень быстро > 8м/час	6
Без фильтра	< 1

-  Значения скорости загрузки и разгрузки указываются отдельно, поскольку загрузка и разгрузка могут быть разными процессами.
-  При выборе варианта опция **Без фильтра** деактивируются все фильтры в процессе анализа сигнала. Этот вариант предназначен только для тестирования.

---

### Макс. скорость заполнения сыпучего





- Навигация**   Настройка → Макс.V зап. сып
- Требование** Тип продукта (→  138) = Сыпучие

**Описание** Выбор максимальной ожидаемой скорости загрузки.

- Выбор**
- Очень медленно < 0,5м/час
  - Медленно < 1м/час
  - Стандартное < 2м/час
  - Среднее < 4м/час
  - Быстро < 8м/час
  - Очень быстро > 8м/час
  - Без фильтра

**Дополнительная информация** Анализ сигнала автоматически оптимизируется под конкретный процесс, исходя из выбранной максимальной скорости загрузки и разгрузки.

Макс. скорость опорожнения жидкости	Время отклика на ступенчатое воздействие, с
Очень медленно < 0,5м/час	850
Медленно < 1м/час	710
Стандартное < 2м/час	300
Среднее < 4м/час	155
Быстро < 8м/час	70
Очень быстро > 8м/час	6
Без фильтра	< 1

-  Значения скорости загрузки и разгрузки указываются отдельно, поскольку загрузка и разгрузка могут быть разными процессами.
-  При выборе варианта опция **Без фильтра** деактивируются все фильтры в процессе анализа сигнала. Этот вариант предназначен только для тестирования.

---

## Калибровка пустой емкости

---

**Навигация**   Настройка → Калибр. пустого

**Описание** Расстояние между присоединением к процессу и минимальным уровнем (0%).

**Ввод данных пользователем** Зависит от антенны

**Заводские настройки** Зависит от антенны



## Дополнительная информация

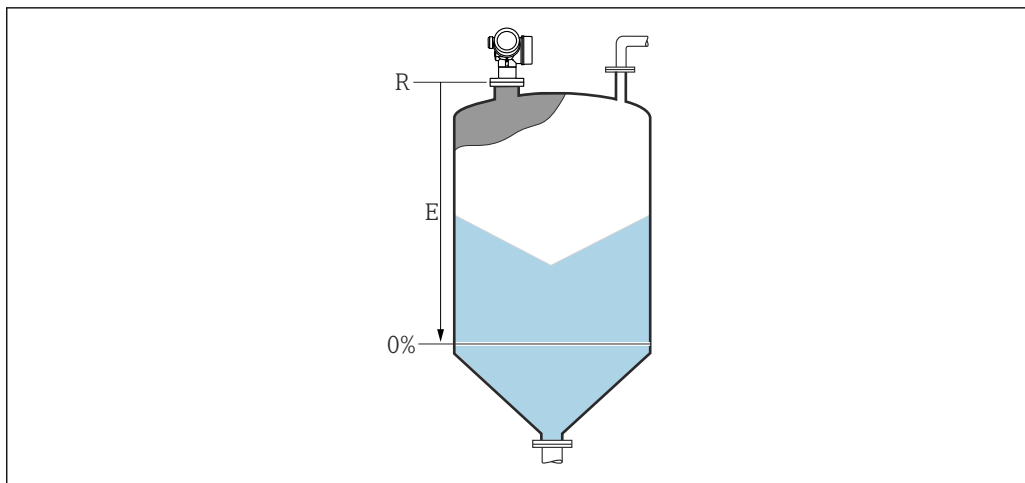

A0019488

37 Калибровка пустой емкости (E) для измерения уровня сыпучих сред

**i** Диапазон измерения начинается в точке, в которой луч радиолокатора достигает дна резервуара или силоса. Если у резервуара сферическое дно или конический выход, то уровень, находящийся ниже этой точки, измерить невозможно.

## Калибровка полной емкости



## Навигация

Настройка → Калибр. полн емк

## Описание

Расстояние между минимальным уровнем (0%) и максимальным уровнем (100%).

## Ввод данных пользователем

Зависит от антенны

## Заводские настройки

Зависит от антенны

## Дополнительная информация

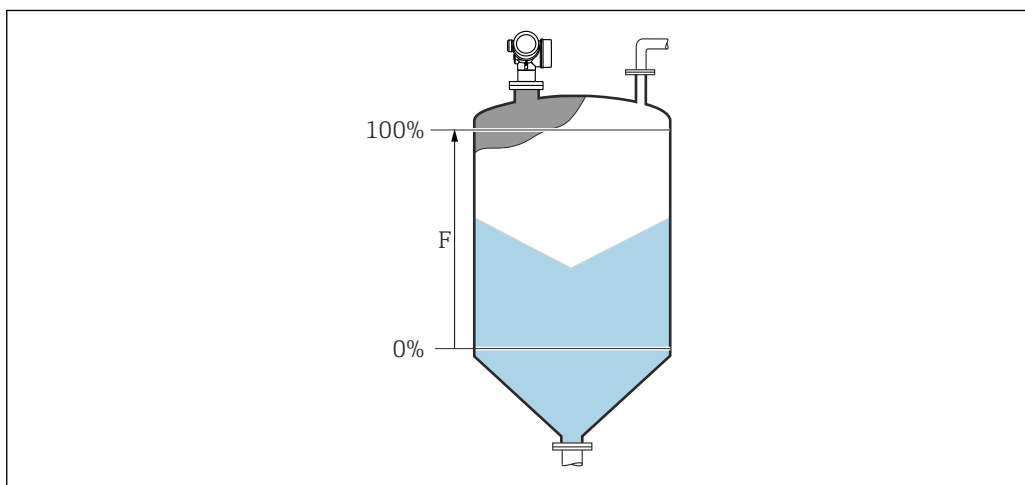

A0019489

38 Калибровка полной емкости (F) для измерения уровня сыпучих сред

## Уровень

### Навигация

 Настройка → Уровень

### Описание

Отображается измеренный уровень L (до линейризации).

### Дополнительная информация

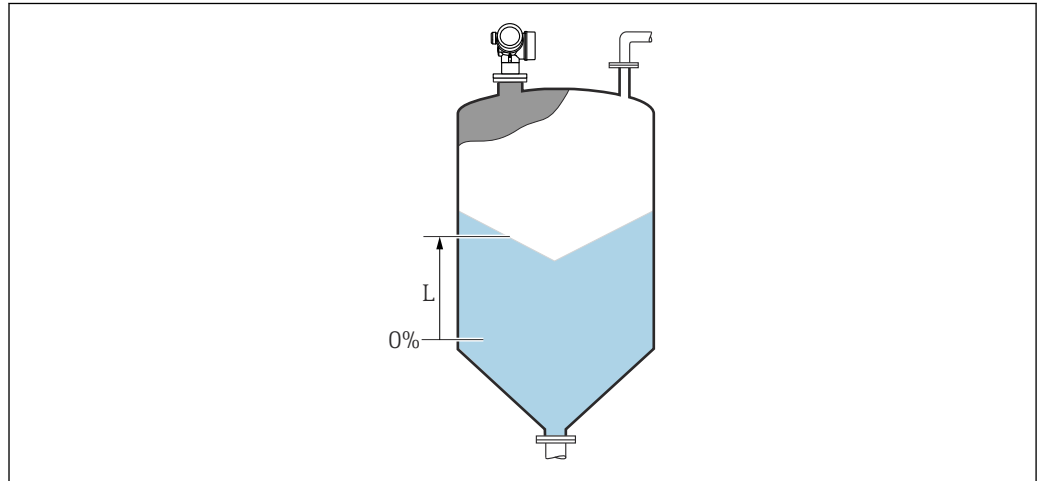

A0019484

 39 *Уровень при измерении в сыпучих средах*

 Единица измерения задается в параметре **Единица измерения уровня** (→  140).

## Расстояние

### Навигация

 Настройка → Расстояние

### Описание

Расстояние между референсной точкой измерения и поверхностью среды.

## Качество сигнала

### Навигация

 Настройка → Качество сигнала

### Описание

Показывает качество оцениваемого сигнала уровня.

## Подтвердить расстояние

### Навигация

 Настройка → Подтв.расстояние

### Описание

Укажите, соответствует ли измеренное расстояние фактическому расстоянию. В соответствии с выбранным вариантом прибор автоматически определяет диапазон маскирования.

**Выбор**

- Вручную
- Расстояние ОК
- Расстояние неизвестно
- Расстояние слишком маленькое \*
- Расстояние слишком большое \*
- Резервуар опорожнен (пуст)
- Заводское маскирование

**Дополнительная информация****Пояснения к вариантам настройки**

- **Вручную**  
Этот вариант следует выбрать, если диапазон маскирования задается вручную в параметре параметр **Последняя точка маски**. В этом случае подтверждение расстояния не требуется.
- **Расстояние ОК**  
Этот вариант следует выбрать, если измеренное расстояние соответствует фактическому. Прибор выполняет маскирование.
- **Расстояние неизвестно**  
Выбирается, если фактическое расстояние неизвестно. В этом случае произвести маскирование невозможно.
- **Расстояние слишком маленькое** <sup>6)</sup>  
Этот вариант следует выбрать, если измеренное расстояние оказалось меньше фактического. Прибор выполняет поиск следующего эхо-сигнала, после чего возвращается к пункту параметр **Подтвердить расстояние**. Затем выполняется повторный расчет расстояния, результат выводится на дисплей. Сравнение необходимо повторять до тех пор, пока отображаемое значение расстояния не совпадет с фактическим расстоянием. После этого можно запустить запись маскирования, выбрав **Расстояние ОК**.

---

\* Видимость зависит от опций заказа или настроек прибора

6) Доступно только при условии: «Эксперт → Сенсор → Отслеживание многокр. отраж. сигнала → параметр **Режим оценки** " ≠ " опция **История выкл.**»

■ **Расстояние слишком большое**

Этот вариант следует выбрать, если измеренное расстояние оказалось больше фактического. Прибор выполняет корректировку анализа сигнала, после чего возвращается к пункту параметр **Подтвердить расстояние**. Затем выполняется повторный расчет расстояния, результат выводится на дисплей. Сравнение необходимо повторять до тех пор, пока отображаемое значение расстояния не совпадет с фактическим расстоянием. После этого можно запустить запись маскирования, выбрав **Расстояние ОК**.

■ **Резервуар опорожнен (пуст)**

Этот вариант следует выбрать, если резервуар полностью пуст. После этого прибор осуществляет запись маскирования по всему диапазону измерения, заданному в параметре параметр **Высота резервуара/силоса**. По умолчанию: **Высота резервуара/силоса= Калибровка пустой емкости**.

Следует иметь в виду, что, например, при наличии конических выходов измерение будет возможно только до точки, в которой луч радара достигает дна резервуара или силоса. Если используется вариант опция **Резервуар опорожнен (пуст)**, то параметры **Калибровка пустой емкости** (→  128) и **Высота резервуара/силоса** не позволят производить измерение ниже этой точки, так как в противном случае будет подавляться сигнал опорожнения.

■ **Заводское маскирование**

Использование заводской маски, хранящейся в приборе постоянно.



Для приборов поколения FMR6x заводская маска не требуется. Поэтому в качестве заводской маски сохраняется постоянная прямая -116 дБ. При вводе в эксплуатации возможна запись маскирования, оптимально соответствующего текущим условиям монтажа.



При управлении с помощью дисплея измеренное расстояние выводится на него вместе с этим параметром (в справочных целях).



Если после вывода сообщения опция **Расстояние слишком маленькое** или опция **Расстояние слишком большое** будет выполнен выход из процедуры обучения без подтверждения расстояния, то маска **не** будет записана, и процедура обучения прекратится через 60 с.

Текущая карта маски

Навигация  Настройка → Тек. карта маски

Описание Текущий конец маски.

Последняя точка маски 

Навигация  Настройка → Посл. тчк маски

Требование **Подтвердить расстояние** (→  130) = **Вручную** или **Расстояние слишком маленькое**

Описание Новая конечная точка маски.

Ввод данных пользователем 0,0001 до 999 999,9 м



---

**Записать карту помех**

---

<b>Навигация</b>	 Настройка → Записать карту
<b>Требование</b>	<b>Подтвердить расстояние = Вручную или Расстояние слишком маленькое</b>
<b>Описание</b>	<p>Controls the recording of the map.</p> <p>'No' No map is recorded.</p> <p>'Record map' The map is recorded.</p> <p>'Overlay map' The new map is generated by overlaying the old map and the current envelope curve.</p> <p>'Factory map' The factory map permanently stored in the device is used.</p> <p>'Delete partial map' The map is deleted up to the defined 'Mapping end point'.</p> <p>'Delete map' The complete map (if one exists) is deleted.</p>
<b>Выбор</b>	<ul style="list-style-type: none"><li>■ Нет</li><li>■ Записать карту помех</li><li>■ Наложить карту</li><li>■ Заводское маскирование</li><li>■ Удаление части карты</li></ul>

### 17.4.1 Мастер "Карта маски"

 Параметр мастер **Карта маски** доступен только при управлении с локального дисплея. При работе через управляющую программу все связанные с маскированием параметры находятся непосредственно в меню меню **Настройка** (→  126)

 В мастер **Карта маски** на дисплее всегда отображаются одновременно два параметра. Верхний параметр можно редактировать, нижний параметр выводится только для справки.

Навигация  Настройка → Карта маски

---

#### Подтвердить расстояние

Навигация  Настройка → Карта маски → Подтв.расстояние

Описание →  130

---

#### Последняя точка маски

Навигация  Настройка → Карта маски → Посл. тчк маски

Описание →  132

---

#### Записать карту помех

Навигация  Настройка → Карта маски → Записать карту

Описание →  133

---

#### Расстояние

Навигация  Настройка → Карта маски → Расстояние

Описание →  130

---

**Подготовка к записи маски**





---

<b>Навигация</b>	 Настройка → Карта маски → Подгот зап маски
<b>Описание</b>	Показывает статус записи маскирования.
<b>Интерфейс пользователя</b>	<ul style="list-style-type: none"><li>■ Активировать запись</li><li>■ Выполняется</li><li>■ Завершено</li></ul>





## 17.4.2 Подменю "Расширенная настройка"

Навигация  Настройка → Расшир настройка

### Статус блокировки

<b>Навигация</b>	  Настройка → Расшир настройка → Статус блокир-ки
<b>Описание</b>	Обозначает тип активной защиты от записи, имеющий в данный момент наивысший приоритет.
<b>Интерфейс пользователя</b>	<ul style="list-style-type: none"> <li>■ Зabloкировано Аппаратно</li> <li>■ Зabloкировано SIL</li> <li>■ Зabloкировано WHG</li> <li>■ Зabloкировано Временно</li> </ul>
<b>Дополнительная информация</b>	<p><b>Значение и приоритеты типов защиты от записи</b></p> <ul style="list-style-type: none"> <li>■ <b>Зabloкировано Аппаратно (приоритет 1)</b> Отображается в случае, если активирован DIP-переключатель аппаратной блокировки на главном электронном модуле. Доступ к параметрам для записи зabloкирован.</li> <li>■ <b>Зabloкировано SIL (приоритет 2)</b> Активирован режим SIL. Доступ для записи к соответствующим параметрам зabloкирован.</li> <li>■ <b>Зabloкировано WHG (приоритет 3)</b> Активирован режим WHG. Доступ для записи к соответствующим параметрам зabloкирован.</li> <li>■ <b>Зabloкировано Временно (приоритет 4)</b> Доступ к параметрам для записи временно зabloкирован по причине выполнения внутренних процессов (например, при выгрузке/загрузке данных, перезапуске и т. д.). Изменение параметров будет возможно сразу после завершения этих процессов.</li> </ul> <p> Символ  отображается на дисплее рядом с теми параметрами, которые защищены от записи и изменение которых невозможно.</p>

### Инструментарий статуса доступа





<b>Навигация</b>	 Настройка → Расшир настройка → Инстр стат дост
<b>Описание</b>	Показать код доступа к параметрам с помощью рабочего инструментария.
<b>Дополнительная информация</b>	<p> Уровень доступа можно изменить с помощью параметра параметр <b>Ввести код доступа</b> (→  137).</p> <p> Активная дополнительная защита от записи накладывает еще большие ограничения на текущий уровень доступа. Просмотреть состояние защиты от записи можно в параметре параметр <b>Статус блокировки</b> (→  136).</p>



---

**Отображение статуса доступа**







---

<b>Навигация</b>	 Настройка → Расшир настройка → Отобр.стат.дост.
<b>Требование</b>	Прибор имеет местный дисплей.
<b>Описание</b>	Отображает авторизацию доступа к параметрам через локальный дисплей.
<b>Дополнительная информация</b>	<p> Уровень доступа можно изменить с помощью параметра параметр <b>Ввести код доступа</b> (→  137).</p> <p> Активная дополнительная защита от записи накладывает еще большие ограничения на текущий уровень доступа. Просмотреть состояние защиты от записи можно в параметре параметр <b>Статус блокировки</b> (→  136).</p>

---



**Ввести код доступа**



---

<b>Навигация</b>	 Настройка → Расшир настройка → Ввод код доступа
<b>Описание</b>	Введите код доступа для деактивации защиты от записи параметров.
<b>Ввод данных пользователем</b>	0 до 9 999
<b>Дополнительная информация</b>	<ul style="list-style-type: none"> <li>▪ Для активации локального управления необходимо ввести пользовательский код доступа, определенный с помощью параметра параметр <b>Определить новый код доступа</b> (→  178).</li> <li>▪ В случае ввода некорректного кода доступа пользователь останется на текущем уровне доступа.</li> <li>▪ Защита от записи распространяется на все параметры, отмеченные в настоящем документе символом . Если перед параметром на местном дисплее отображается символ , то данный параметр защищен от записи.</li> <li>▪ Если ни одна кнопка не будет нажата в течение 10 мин или пользователь перейдет из режима навигации и редактирования в режим индикации измеренного значения, защищенные от записи параметры будут вновь автоматически заблокированы по прошествии следующих 60 с.</li> </ul> <p> В случае потери кода доступа обратитесь в региональное торговое представительство Endress+Hauser.</p>

**Подменю "Уровень"**



Навигация  Настройка → Расшир настройка → Уровень

Тип продукта 	
Навигация	 Настройка → Расшир настройка → Уровень → Тип продукта
Описание	Выбор типа продукта.
Интерфейс пользователя	<ul style="list-style-type: none"> <li>■ Жидкость</li> <li>■ Сыпучие</li> </ul>
Заводские настройки	Сыпучие
Дополнительная информация	 Этот параметр задает значения ряда других параметров и в большой степени определяет анализ сигнала в целом. Ввиду этого, настоятельно рекомендуется <b>не изменять</b> заводскую настройку.

Продукт 	
Навигация	 Настройка → Расшир настройка → Уровень → Продукт
Описание	Укажите относительную диэлектрическую постоянную $\epsilon_r$ среды.
Выбор	<ul style="list-style-type: none"> <li>■ Неизвестно</li> <li>■ DC 1,4 ... 1,6</li> <li>■ DC 1,6 ... 1,9</li> <li>■ DC 1,9 ... 2,5</li> <li>■ DC 2,5 ... 4</li> <li>■ DC 4 ... 7</li> <li>■ DC 7 ... 15</li> <li>■ DC &gt; 15</li> </ul>

**Заводские настройки** Зависит от значений параметров **Тип продукта** (→  138) и **Группа продукта**.

**Дополнительная информация** *Зависимость от значений параметров «Тип продукта» и «Группа продукта»*

Тип продукта (→  138)	Группа продукта	Продукт (→  138)
Сыпучие		Неизвестно
Жидкость	Водный раствор (DC >= 4)	DC 4 ... 7
	Продукт	Неизвестно

 Значения диэлектрической проницаемости (ДП) многих продуктов, часто используемых в различных отраслях промышленности, приведены в следующих источниках:

- Документация по ДП компании Endress+Hauser (CP01076F)
- Приложение «DC Values» компании Endress+Hauser (доступно для операционных систем Android и iOS)

**Макс. скорость заполнения жидкости**

**Навигация** Настройка → Расшир настройка → Уровень → Макс.V зап.жидк.

**Требование** **Тип продукта (→ 138) = Жидкость**

**Описание** Выбор максимальной ожидаемой скорости загрузки.

**Выбор**

- Медленный <1см/мин
- Средний <10см/мин
- Стандартный <1 м/мин
- Быстрый <2м/мин
- Очень быстрый >2м/мин
- Без фильтра

**Заводские настройки** В зависимости от параметра параметр **Тип резервуара**

**Дополнительная информация** Анализ сигнала автоматически оптимизируется под конкретный процесс, исходя из выбранной максимальной ожидаемой скорости загрузки и разгрузки.

Макс. скорость опорожнения жидкости	Время отклика на ступенчатое воздействие, с
Медленный <1см/мин	90
Средний <10см/мин	50
Стандартный <1 м/мин	19
Быстрый <2м/мин	8
Очень быстрый >2м/мин	6
Без фильтра	< 1

- Значения скорости загрузки и разгрузки указываются отдельно, поскольку загрузка и разгрузка могут быть разными процессами.
- При выборе варианта опция **Без фильтра** деактивируются все фильтры в процессе анализа сигнала. Этот вариант предназначен исключительно для тестирования.
- Параметр **Макс. скорость заполнения жидкости** устанавливается автоматически на основе параметра **Тип резервуара**. Тем не менее, его можно скорректировать соответственно процессу в резервуаре в любой момент. В случае изменения параметра **Тип резервуара** может потребоваться повторная точная регулировка.

**Макс. скорость опорожнения жидкости**

**Навигация** Настройка → Расшир настройка → Уровень → Макс.V зап.жидк.

**Требование** **Тип резервуара = Жидкость**

**Описание** Выбор максимальной ожидаемой скорости разгрузки.

- Выбор**
- Медленный <1см/мин
  - Средний <10см/мин
  - Стандартный <1 м/мин
  - Быстрый <2м/мин
  - Очень быстрый >2м/мин
  - Без фильтра

**Заводские настройки** В зависимости от параметра параметр **Тип резервуара**

**Дополнительная информация** Анализ сигнала автоматически оптимизируется под конкретный процесс, исходя из выбранной максимальной ожидаемой скорости загрузки и разгрузки.

Макс. скорость опорожнения жидкости	Время отклика на ступенчатое воздействие, с
Медленный <1см/мин	90
Средний <10см/мин	50
Стандартный <1 м/мин	19
Быстрый <2м/мин	8
Очень быстрый >2м/мин	6
Без фильтра	< 1

 Значения скорости загрузки и разгрузки указываются отдельно, поскольку загрузка и разгрузка могут быть разными процессами.

 При выборе варианта опция **Без фильтра** деактивируются все фильтры в процессе анализа сигнала. Этот вариант предназначен исключительно для тестирования.

 Параметр **Макс. скорость опорожнения жидкости** устанавливается автоматически на основе параметра **Тип резервуара**. Тем не менее, его можно скорректировать соответственно процессу в резервуаре в любой момент. В случае изменения параметра **Тип резервуара** может потребоваться повторная точная регулировка.

**Единица измерения уровня**





**Навигация**  Настройка → Расшир настройка → Уровень → Единица измер-ия

**Описание** Выберите единицу измерения уровня.

- Выбор**
- |                   |                                       |
|-------------------|---------------------------------------|
| <i>Единицы СИ</i> | <i>Американские единицы измерения</i> |
| ■ %               | ■ ft                                  |
| ■ m               | ■ in                                  |
| ■ mm              |                                       |

**Дополнительная информация** Единица измерения уровня может отличаться от единицы измерения расстояния, определенной в параметре параметр **Единицы измерения расстояния** (→  126):

- Единица измерения, заданная в параметре параметр **Единицы измерения расстояния**, используется для базовой калибровки (**Калибровка пустой емкости** (→  128) и **Калибровка полной емкости** (→  129));
- Единица измерения, заданная в параметре параметр **Единица измерения уровня**, используется для отображения значения уровня (без линеаризации).

---

**Блокирующая дистанция**

<b>Навигация</b>	 Настройка → Расшир настройка → Уровень → Блок дистанция
<b>Описание</b>	Мёртвая зона около присоединения к процессу.
<b>Ввод данных пользователем</b>	0 до 200 м
<b>Заводские настройки</b>	<ul style="list-style-type: none"> <li>■ Калибровка пустой емкости - Калибровка полной емкости - 200 мм (8 дюйм)</li> <li>■ Минимальное значение: 150 мм (6 дюйм)</li> </ul>
<b>Дополнительная информация</b>	Блокирующая дистанция может применяться для подавления паразитных эхо-сигналов вблизи антенны.

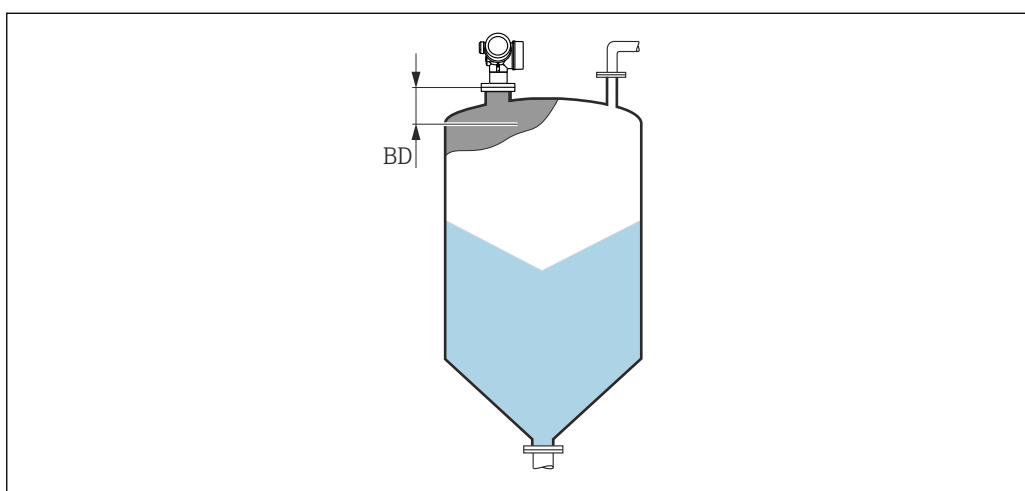

A0023041

 40 Блокирующая дистанция (BD) для измерения в сыпучих средах

---

**Коррекция уровня**

<b>Навигация</b>	 Настройка → Расшир настройка → Уровень → Коррекция уровня
<b>Описание</b>	Введите значение для коррекции уровня (при необходимости).
<b>Ввод данных пользователем</b>	-200 000,0 до 200 000,0 %
<b>Дополнительная информация</b>	Значение, заданное в этом параметре, прибавляется к измеренному значению уровня (до линеаризации).

---

**Высота резервуара/силоса**

<b>Навигация</b>	 Настройка → Расшир настройка → Уровень → Высота рез/силос
<b>Описание</b>	Общая высота резервуара или силоса (измеренная от присоединения к процессу)

**Ввод данных  
пользователем**

-999,9999 до 999,9999 м

**Заводские настройки**

**Калибровка пустой емкости (→  128)**

**Дополнительная  
информация**

Если заданный в параметрах диапазон измерения существенно отличается от высоты резервуара или силоса, рекомендуется указать высоту резервуара/силоса. Пример: непрерывное измерение уровня жидкости в верхней трети резервуара или силоса.

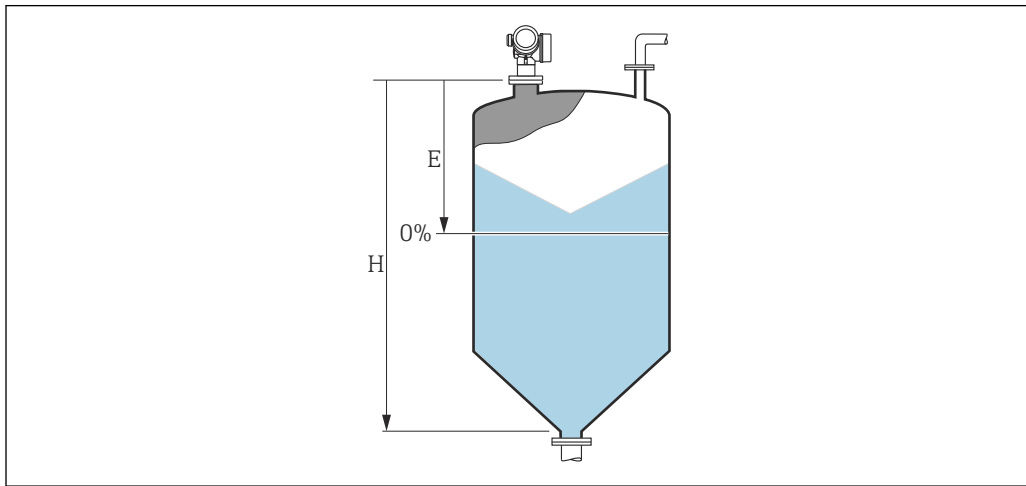



A0019868

 41 «параметр "Высота резервуара/силоса"» для измерения в сыпучих средах

*E* Калибровка пустой емкости (→  128)

*H* Высота резервуара/силоса (→  141)

 Для резервуаров с коническим выходом не следует изменять параметр **Высота резервуара/силоса**, поскольку в этих случаях значение **Калибровка пустой емкости** (→  128) обычно **не** имеет существенного отличия в меньшую сторону от высоты резервуара или силоса.

## Подменю "Линеаризация"

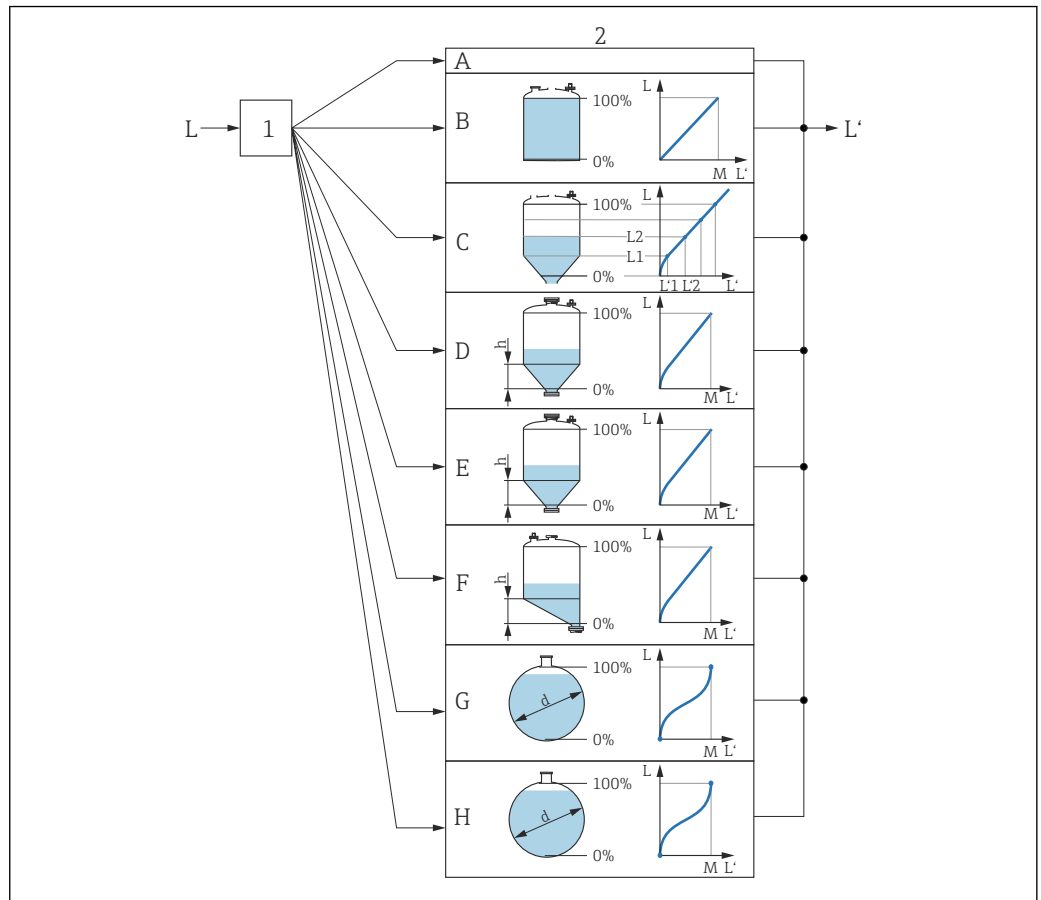

A0019648

42 Линеаризация – это преобразование уровня и (если необходимо) высоты границы раздела фаз в объем или массу; параметры преобразования зависят от формы резервуара.

- 1 Выбор типа и единицы измерения для линеаризации
- 2 Настройка линеаризации
- A Тип линеаризации (→ 146) = нет
- B Тип линеаризации (→ 146) = Линейный
- C Тип линеаризации (→ 146) = Таблица
- D Тип линеаризации (→ 146) = Дно пирамидоидальное
- E Тип линеаризации (→ 146) = Коническое дно
- F Тип линеаризации (→ 146) = Дно под углом
- G Тип линеаризации (→ 146) = Горизонтальный цилиндр
- H Тип линеаризации (→ 146) = Резервуар сферический
- $L$  Уровень до линеаризации (выражается в единицах измерения длины)
- $L'$  Уровень линеаризованный (→ 149) (соответствует объему или массе)
- $M$  Максимальное значение (→ 149)
- $d$  Диаметр (→ 149)
- $h$  Высота заужения (→ 150)

Структура подменю дисплея

Навигация  Настройка → Расшир настройка → Линеаризация

**▶ Линеаризация**

Тип линеаризации

Единицы измерения линеаризации

Свободный текст

Максимальное значение

Диаметр

Высота заужения

Табличный режим

**▶ Редактировать таблицу**

Уровень

Значение вручную

Активировать таблицу



Структура подменю программного обеспечения (например, FieldCare)

Навигация  Настройка → Расшир настройка → Линеаризация

► Линеаризация

Тип линеаризации

Единицы измерения линеаризации

Свободный текст

Уровень линеаризованный

Максимальное значение

Диаметр

Высота заужения

Табличный режим

Номер таблицы

Уровень

Уровень

Значение вручную

Активировать таблицу

Описание параметров

Навигация  Настройка → Расшир настройка → Линеаризация

Тип линеаризации 

Навигация  Настройка → Расшир настройка → Линеаризация → Тип линеаризации

Описание Выберите тип линеаризации.

- Выбор
- нет
  - Линейный
  - Таблица
  - Дно пирамидоидальное
  - Коническое дно
  - Дно под углом
  - Горизонтальный цилиндр
  - Резервуар сферический

Дополнительная информация

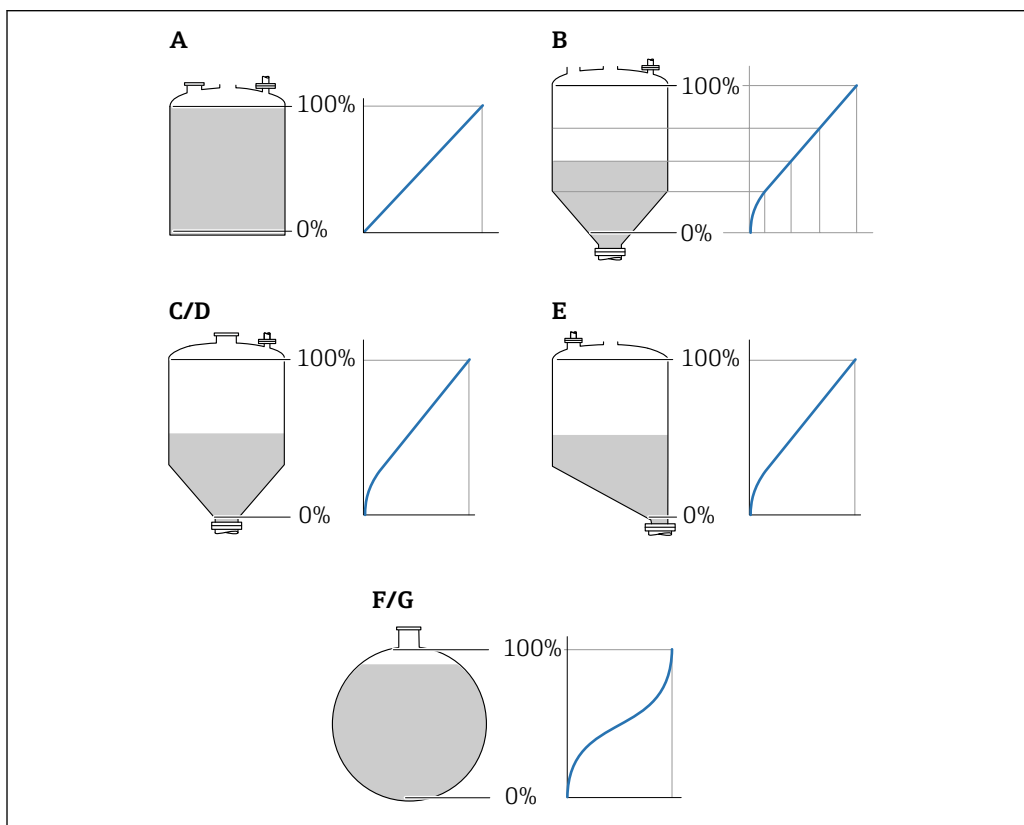

A0021476

 43 Типы линеаризации

- A нет
- B Таблица
- C Дно пирамидоидальное
- D Коническое дно
- E Дно под углом
- F Резервуар сферический
- G Горизонтальный цилиндр

### Значение опций

- **нет**

Значение уровня передается в единицах уровня без линеаризации.

- **Линейный**

Выходное значение (объем или масса) прямо пропорционально уровню L. Это справедливо, например, для вертикальных цилиндров. Должны быть указаны следующие дополнительные параметры:

- **Единицы измерения линеаризации** (→  148)

- **Максимальное значение** (→  149): максимальное значение объема или массы

- **Таблица**

Взаимосвязь между измеренным уровнем L и выходным значением (объем, расход или масса) задается посредством таблицы линеаризации, содержащей до 32 пар значений «уровень-объем», «уровень-расход» или «уровень-масса», соответственно. Должны быть указаны следующие дополнительные параметры:

- **Единицы измерения линеаризации** (→  148)

- **Табличный режим** (→  150)

- Для каждой точки в таблице: **Уровень** (→  152)

- Для каждой точки в таблице: **Значение вручную** (→  152)

- **Активировать таблицу** (→  152)

- **Дно пирамидоидальное**

Выходное значение соответствует объему или массе продукта в силосе с пирамидальным днищем. Должны быть указаны следующие дополнительные параметры:

- **Единицы измерения линеаризации** (→  148)

- **Максимальное значение** (→  149): максимальное значение объема или массы

- **Высота заужения** (→  150): высота пирамиды

- **Коническое дно**

Выходное значение соответствует объему или массе продукта в резервуаре с коническим днищем. Должны быть указаны следующие дополнительные параметры:

- **Единицы измерения линеаризации** (→  148)

- **Максимальное значение** (→  149): максимальное значение объема или массы

- **Высота заужения** (→  150): высота конической части резервуара

- **Дно под углом**

Выходное значение соответствует объему или массе продукта в силосе со скошенным днищем. Должны быть указаны следующие дополнительные параметры:

- **Единицы измерения линеаризации** (→  148)

- **Максимальное значение** (→  149): максимальное значение объема или массы

- **Высота заужения** (→  150): высота скошенного днища

- **Горизонтальный цилиндр**

Выходное значение соответствует объему или массе продукта в горизонтальном цилиндрическом резервуаре. Должны быть указаны следующие дополнительные параметры:

- **Единицы измерения линеаризации** (→  148)

- **Максимальное значение** (→  149): максимальное значение объема или массы

- **Диаметр** (→  149)

- **Резервуар сферический**

Выходное значение соответствует объему или массе продукта в сферическом резервуаре. Должны быть указаны следующие дополнительные параметры:

- **Единицы измерения линеаризации** (→  148)

- **Максимальное значение** (→  149): максимальное значение объема или массы

- **Диаметр** (→  149)

**Единицы измерения линейаризации**



**Навигация** Настройка → Расшир настройка → Линейаризация → Единицы лин-ции

**Требование** **Тип линейаризации** (→ 146) ≠ нет

**Описание** Выберите единицу измерения линейаризованного значения.

- Выбор**
- | <i>Единицы СИ</i> | <i>Американские единицы измерения</i> | <i>Британские единицы измерения</i> |
|-------------------|---------------------------------------|-------------------------------------|
| ▪ STon            |                                       |                                     |
| ▪ t               | ▪ lb                                  | impGal                              |
| ▪ kg              | ▪ UsGal                               |                                     |
| ▪ cm <sup>3</sup> | ▪ ft <sup>3</sup>                     |                                     |
| ▪ dm <sup>3</sup> | ▪ ft                                  |                                     |
| ▪ m <sup>3</sup>  | ▪ in                                  |                                     |
| ▪ hl              |                                       |                                     |
| ▪ l               |                                       |                                     |
| ▪ %               |                                       |                                     |
| ▪ mm              |                                       |                                     |
| ▪ m               |                                       |                                     |

*Пользовательские единицы измерения*  
Free text

**Дополнительная информация** Выбранная единица измерения применяется только для вывода значений на дисплей. Измеренное значение **не** преобразуется соответственно этой единице измерения.

Кроме того, можно настроить линейаризацию «расстояние в расстояние», т. е. преобразование из единиц измерения уровня в другие единицы измерения длины. Для этого необходимо выбрать режим линейаризации **Линейный**. Чтобы определить новую единицу измерения уровня выберите параметр опция **Free text** в меню параметр **Единицы измерения линейаризации** и укажите требуемую единицу измерения в поле параметр **Свободный текст** (→ 148).

**Свободный текст**



**Навигация** Настройка → Расшир настройка → Линейаризация → Свободный текст

**Требование** **Единицы измерения линейаризации** (→ 148) = Free text



**Описание** Введите символ единицы измерения.

**Ввод данных пользователем** До 32 алфавитно-цифровых символов (буквы, цифры, специальные символы)

---

**Уровень линеаризованный**



---

<b>Навигация</b>	 Настройка → Расшир настройка → Линеаризация → Линеализ. уров.
<b>Описание</b>	Отображение линеаризованного уровня.
<b>Дополнительная информация</b>	 Единица измерения задается в параметре параметр <b>Единицы измерения линеаризации</b> →  148.

---

**Максимальное значение**





---

<b>Навигация</b>	 Настройка → Расшир настройка → Линеаризация → Макс. знач.
<b>Требование</b>	Параметр <b>Тип линеаризации</b> (→  146) имеет одно из следующих значений: <ul style="list-style-type: none"> <li>■ Линейный</li> <li>■ Дно пирамидоидальное</li> <li>■ Коническое дно</li> <li>■ Дно под углом</li> <li>■ Горизонтальный цилиндр</li> <li>■ Резервуар сферический</li> </ul>
<b>Описание</b>	Linearized value corresponding to a level of 100%.
<b>Ввод данных пользователем</b>	-50 000,0 до 50 000,0 %

---

**Диаметр**

---

<b>Навигация</b>	 Настройка → Расшир настройка → Линеаризация → Диаметр
<b>Требование</b>	Параметр <b>Тип линеаризации</b> (→  146) имеет одно из следующих значений: <ul style="list-style-type: none"> <li>■ Горизонтальный цилиндр</li> <li>■ Резервуар сферический</li> </ul>
<b>Описание</b>	Diameter of the cylindrical or spherical tank.
<b>Ввод данных пользователем</b>	0 до 9 999,999 м
<b>Дополнительная информация</b>	Единица измерения задается в параметре параметр <b>Единицы измерения расстояния</b> (→  126).

Высота заужения



Навигация

Настройка → Расшир настройка → Линеаризация → Высота заужения

Требование

Параметр **Тип линеаризации** (→ 146) имеет одно из следующих значений:

- Дно пирамидоидальное
- Коническое дно
- Дно под углом

Описание

Height of the pyramid, conical or angled bottom.

Ввод данных пользователем

0 до 200 м

Дополнительная информация

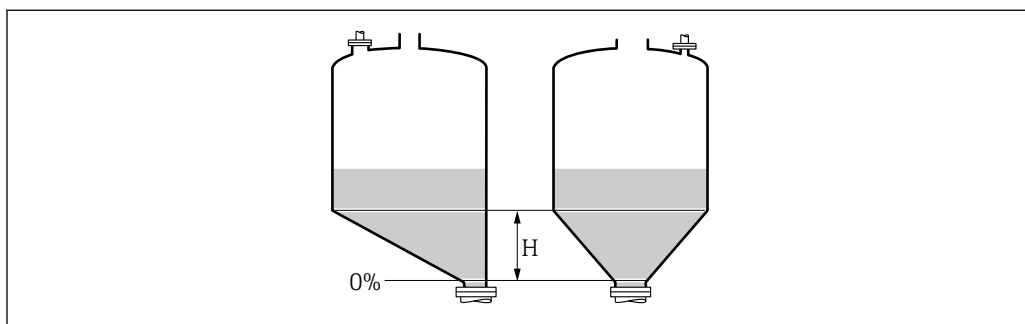

A0013264

*H* Промежуточная высота

Единица измерения задается в параметре параметр **Единицы измерения расстояния** (→ 126).

Табличный режим



Навигация

Настройка → Расшир настройка → Линеаризация → Табличный режим

Требование

**Тип линеаризации** (→ 146) = Таблица

Описание

Выберите режим редактирования таблицы линеаризации.

Выбор

- Ручной
- Полуавтоматический
- Очистить таблицу
- Отсортировать таблицу

## Дополнительная информация

### Значение опций

#### ▪ Ручной

Ввод значения уровня и соответствующего линеаризованного значения для каждой точки линеаризации производится вручную.

#### ▪ Полуавтоматический

Значение уровня для каждой точки линеаризации измеряется прибором. Соответствующее ему линеаризованное значение вводится вручную.

#### ▪ Очистить таблицу



Удаление существующей таблицы линеаризации.

#### ▪ Отсортировать таблицу

Перегруппировка точек линеаризации по возрастанию.

### Таблица линеаризации должна соответствовать следующим условиям:



- Таблица может включать в себя до 32 пар значений «уровень – линеаризованное значение»;
- Обязательным условием для таблицы линеаризации является ее монотонность (возрастание или убывание);
- Первая точка линеаризации должна соответствовать минимальному уровню;
- Последняя точка линеаризации должна соответствовать максимальному уровню.

 Перед вводом таблицы линеаризации необходимо корректно задать значения параметров **Калибровка пустой емкости** (→  128) и **Калибровка полной емкости** (→  129).

Если значения в таблице потребуется изменить после изменения калибровки пустого или полного резервуара, то для обеспечения корректного анализа необходимо будет удалить всю существующую таблицу и полностью ввести ее заново. Для этого вначале удалите существующую таблицу (**Табличный режим** (→  150) = **Очистить таблицу**). Затем введите новую таблицу.



### Ввод таблицы

#### ▪ Посредством FieldCare:

Точки таблицы вводятся посредством параметров **Номер таблицы** (→  151), **Уровень** (→  152) и **Значение вручную** (→  152). Также можно использовать графический редактор таблицы: меню «Управление прибором» → «Функции прибора» → «Дополнительные функции» → «Линеаризация (онлайн/офлайн)».

#### ▪ Посредством местного дисплея:

Выберите пункт подменю **Редактировать таблицу** для вызова графического редактора таблицы. На экране появится таблица, которую можно редактировать построчно.

 Заводская настройка единицы измерения уровня: «%». Если требуется ввести таблицу линеаризации в физических единицах, вначале выберите соответствующую единицу измерения в параметре параметр **Единица измерения уровня** (→  140).

 В случае ввода убывающей таблицы значения 20 мА и 4 мА для токового выхода меняются местами. Это означает, что значение 20 мА будет соответствовать минимальному уровню, а значение 4 мА – максимальному уровню.

## Номер таблицы

### Навигация

 Настройка → Расшир настройка → Линеаризация → Номер таблицы

### Требование

**Тип линеаризации** (→  146) = **Таблица**

**Описание** Выберите точку таблицы для ввода или изменения.

**Ввод данных пользователем** 1 до 32

**Уровень (Ручной)**



**Навигация** Настройка → Расшир настройка → Линеаризация → Уровень

**Требование**

- **Тип линеаризации** (→ 146) = Таблица
- **Табличный режим** (→ 150) = Ручной

**Описание** Введите значение уровня для данной точки таблицы (значение до линеаризации).

**Ввод данных пользователем** Число с плавающей запятой со знаком

**Уровень (Полуавтоматический)**

**Навигация** Настройка → Расшир настройка → Линеаризация → Уровень

**Требование**

- **Тип линеаризации** (→ 146) = Таблица
- **Табличный режим** (→ 150) = Полуавтоматический

**Описание** Просмотр измеренного уровня (значение до линеаризации). Это значение вносится в таблицу.

**Значение вручную**



**Навигация** Настройка → Расшир настройка → Линеаризация → Значение вручную

**Требование** **Тип линеаризации** (→ 146) = Таблица

**Описание** Введите линеаризованное значение для данной точки таблицы.

**Ввод данных пользователем** Число с плавающей запятой со знаком



**Активировать таблицу**



**Навигация** Настройка → Расшир настройка → Линеаризация → Активир.таблицу

**Требование** **Тип линеаризации** (→ 146) = Таблица



<b>Описание</b>	Активация (включение) или деактивация (выключение) таблицы линеаризации.
<b>Выбор</b>	<ul style="list-style-type: none"><li>■ Деактивировать</li><li>■ Активировать</li></ul>
<b>Дополнительная информация</b>	<p><b>Значение опций</b></p> <ul style="list-style-type: none"><li>■ <b>Деактивировать</b> Линеаризация измеренного уровня не производится. Если при этом <b>Тип линеаризации</b> (→  <b>146</b>) = <b>Таблица</b>, прибор выдает сообщение об ошибке F435.</li><li>■ <b>Активировать</b> Производится линеаризация измеренного уровня по таблице.</li></ul> <p> При редактировании таблицы параметр параметр <b>Активировать таблицу</b> автоматически сбрасывается (<b>Деактивировать</b>), и по окончании ввода таблицы потребуется изменить его значение на <b>Активировать</b>.</p>

**Подменю "Настройки безопасности"**

Навигация  Настройка → Расшир настройка → Настр. безоп.

**Потеря сигнала** 

**Навигация**

 Настройка → Расшир настройка → Настр. безоп. → Потеря сигнала

**Описание**



Выходной сигнал, устанавливаемый в случае потери эхо-сигнала.

**Выбор**

- Последнее значение
- Линейный рост/спад
- Настраиваемое значение
- Тревога

**Дополнительная информация**

**Значение опций**

- **Последнее значение**  
При потере эхо-сигнала сохраняется последнее действительное значение.
- **Линейный рост/спад**<sup>7)</sup>  
В случае потери эхо-сигнала выходное значение непрерывно смещается в сторону 0% или 100%. Крутизна роста/спада устанавливается параметром параметр **Линейный рост/спад** (→  155).
- **Настраиваемое значение**<sup>7)</sup>  
При потере эхо-сигнала выходной сигнал принимает значение, установленное в параметре параметр **Настраиваемое значение** (→  154).
- **Тревога**  
В случае потери эхо-сигнала прибор генерирует сигнал тревоги; см. параметр **Режим отказа** (→  161).

**Настраиваемое значение** 

**Навигация**

 Настройка → Расшир настройка → Настр. безоп. → Настраив. знач.

**Требование**

**Потеря сигнала (→  154) = Настраиваемое значение**



**Описание**

Выходное значение, устанавливаемое в случае потери эхо-сигнала.

**Ввод данных пользователем**

0 до 200 000,0 %

**Дополнительная информация**

- Единица измерения соответствует установке для измеренного значения в следующих параметрах:
- Без линеаризации: **Единица измерения уровня** (→  140);
  - С линеаризацией: **Единицы измерения линеаризации** (→  148).

7) Отображается, только если «Тип линеаризации (→  146)» = «нет».

## Линейный рост/спад



**Навигация**                     Настройка → Расшир настройка → Настр. безоп. → Лин. рост/спад

**Требование**                    Потеря сигнала (→  154) = Линейный рост/спад



**Описание**                    Крутизна роста/спада при потере эхо-сигнала

**Ввод данных пользователем**                    Число с плавающей запятой со знаком

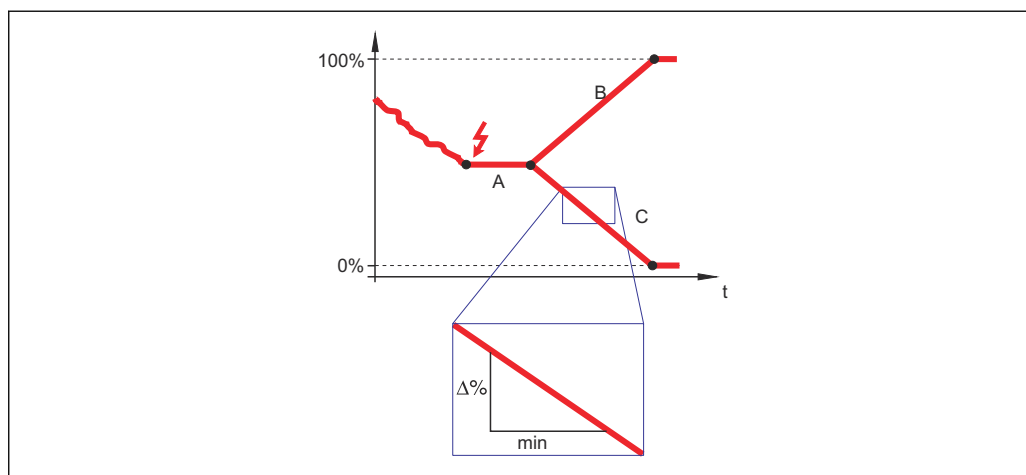
**Дополнительная информация**



A0013269

- A    Задержка сообщения о потере эхо-сигнала  
 B    Линейный рост/спад (→  155) (положительное значение)  
 C    Линейный рост/спад (→  155) (отрицательное значение)

- Единица измерения крутизны роста/спада: «доля диапазона измерения в минуту» (%/МИН).
- При отрицательном наклоне прямой роста/спада: измеренное значение непрерывно уменьшается, пока не достигнет 0%.
- При положительном наклоне прямой роста/спада: измеренное значение непрерывно увеличивается, пока не достигнет 100%.

## Блокирующая дистанция



**Навигация**                     Настройка → Расшир настройка → Настр. безоп. → Блок дистанция

**Описание**                    Укажите блокирующую дистанцию (BD).

**Ввод данных пользователем**                    0 до 200 м

**Заводские настройки**                    0 мм (0 дюйм)

**Дополнительная информация**                    Сигналы в пределах блокирующей дистанции анализируются только в том случае, если они находились за пределами блокирующей дистанции при включении прибора и переместились в пределы блокирующей дистанции вследствие изменения уровня в

процессе работы. Сигналы, которые уже находятся в пределах блокирующей дистанции при включении прибора, игнорируются.

**i** При необходимости другое поведение для сигналов в пределах блокирующей дистанции может быть задано в сервисном центре Endress+Hauser.

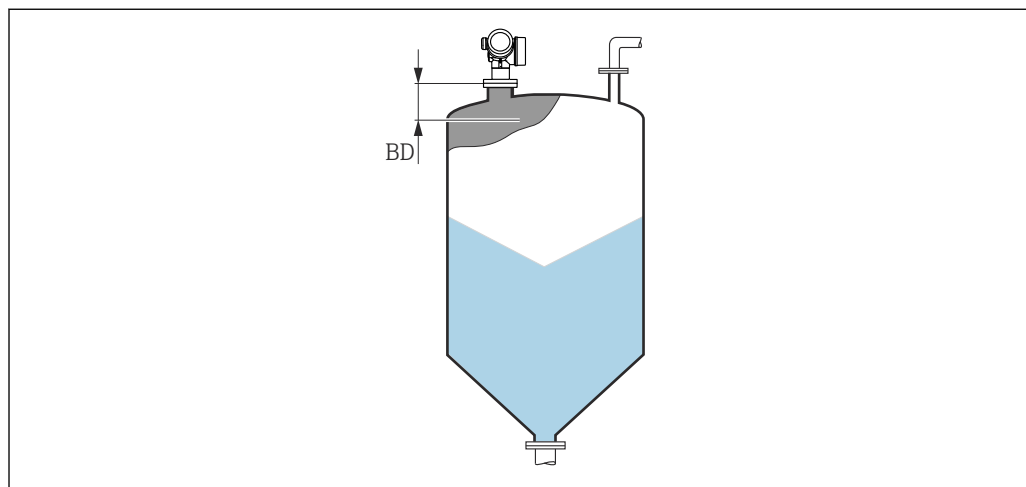

**44** Блокирующая дистанция (BD) для измерения в сыпучих средах

A0023041

### Мастер "Подтверждение SIL/WHG"

 Мастер **Подтверждение SIL/WHG** доступно только для приборов, имеющих сертификат SIL или WHG (поз. 590: "Дополнительные сертификаты", опция LA: "SIL" или LC: "Предотвращение переполнения WHG" ), и при этом в данный момент **не** находящихся в состоянии блокировки SIL или WHG.



Мастер **Подтверждение SIL/WHG** используется для блокировки прибора в соответствии с SIL или WHG. Дополнительную информацию см. в руководстве по функциональной безопасности для соответствующего прибора, в котором описана процедура блокировки и параметры ее последовательности.

Навигация



Настройка → Расшир настройка → Подтверж SIL/WHG

### Мастер "Деактивировать SIL/WHG"

 Мастер **Деактивировать SIL/WHG** (→  158) доступно только тогда, когда прибор находится в состоянии блокировки SIL или WHG. Дополнительную информацию см. в руководстве по функциональной безопасности для соответствующего прибора.

*Навигация*       Настройка → Расшир настройка → Деактив. SIL/WHG

---

#### Сбросить защиту от записи

**Навигация**       Настройка → Расшир настройка → Деактив. SIL/WHG → Сбр.защ. от зап.

**Описание**      Ввод кода разблокировки.

**Ввод данных пользователем**      0 до 65 535

---

#### Неверный код



**Навигация**       Настройка → Расшир настройка → Деактив. SIL/WHG → Неверный код



**Описание**      Указывает на то, что введен неверный код разблокировки. Выберите процедуру.

**Выбор**

- Ввести код заново
- Отменить ввод кода

## Подменю "Токовый выход 1 до 2"

 Параметр подменю **Токовый выход 2** (→  159) предусмотрен только для приборов с двумя токовыми выходами.

Навигация   Настройка → Расшир настройка → Ток. вых. 1 до 2

## Назначить токовый выход 1 до 2



Навигация   Настройка → Расшир настройка → Ток. вых. 1 до 2 → Назн.ток.вых.

Описание Выберите переменную для токового выхода.

Выбор

- Уровень линеаризованный
- Расстояние
- Температура электроники
- Относительная амплитуда эхо-сигнала
- Аналоговый выход расшир. диагностики 1
- Аналоговый выход расшир. диагностики 2
- Область соединений

Заводские настройки

- Токовый выход 1: Уровень линеаризованный
- Токовый выход 2 <sup>8)</sup>: Уровень линеаризованный

## Дополнительная информация

Определение диапазона тока для переменных процесса

Переменная процесса	Значение 4 мА	Значение 20 мА
Уровень линеаризованный	0 % <sup>1)</sup> или соответствующее линеаризованное значение	100 % <sup>2)</sup> или соответствующее линеаризованное значение
Расстояние	0 (т.е. уровень соответствует контрольной точке)	<b>Калибровка пустой емкости (→  128)</b> (т.е. уровень соответствует 0 %)
Температура электроники	-50 °C (-58 °F)	100 °C (212 °F)
Аналоговый выход расшир. диагностики 1/2	В зависимости от заданных параметров расширенной диагностики	

1) Уровень 0% определяется значением параметр **Калибровка пустой емкости** (→  128).

2) Уровень 100% определяется значением параметр **Калибровка полной емкости** (→  129).

 Для этого используются следующие параметры:

- Эксперт → Выход → Токовый выход 1 до 2 → Перенастройка диапазона
- Эксперт → Выход → Токовый выход 1 до 2 → Значение 4 мА
- Эксперт → Выход → Токовый выход 1 до 2 → Значение 20 мА

8) Только для приборов, оснащенных двумя токовыми выходами.

Диапазон тока



Навигация

Настройка → Расшир настройка → Ток. вых. 1 до 2 → Диапазон тока

Описание

Определяет диапазон тока, используемый для передачи измеренного значения.

‘4...20 mA’:

Измеренная переменная: 4 ...20 mA

‘4...20 mA NAMUR’:

Измеренная переменная: 3.8 ... 20.5 mA

‘4...20 mA US’:

Измеренная переменная: 3.9 ... 20.8 mA

‘Фиксированный ток’:

Измеренная переменная передается только через HART

Примечание:

Токи ниже 3.6 mA или выше 21.95 mA могут быть использованы для передачи сигнала тревоги.

Выбор

- 4...20 mA
- 4...20 mA NAMUR
- 4...20 mA US
- Фиксированное значение тока

Дополнительная информация

Значение опций

Опция	Диапазон тока для переменной процесса	Уровень аварийного сигнала низкого уровня	Уровень аварийного сигнала высокого уровня
4...20 mA	4 до 20,5 mA	< 3,6 mA	> 21,95 mA
4...20 mA NAMUR	3,8 до 20,5 mA	< 3,6 mA	> 21,95 mA
4...20 mA US	3,9 до 20,8 mA	< 3,6 mA	> 21,95 mA
Фиксированное значение тока	Постоянный ток с величиной, заданной в параметре параметр <b>Фиксированное значение тока</b> (→  160)		

При появлении ошибки выходной сигнал принимает значение, установленное в параметре параметр **Режим отказа** (→ 161).

■ Если измеренное значение вышло за пределы диапазона измерения, выдается сигнал диагностическое сообщение **Токвый выход**.

В многоадресной цепи HART только один прибор может передавать аналоговый сигнал посредством тока. Для всех остальных приборов должны быть установлены следующие настройки:

- Диапазон тока = Фиксированное значение тока;
- Фиксированное значение тока (→ 160) = 4 mA.

Фиксированное значение тока



Навигация

Настройка → Расшир настройка → Ток. вых. 1 до 2 → Зафиксир. ток

Требование

Диапазон тока (→ 160) = Фиксированное значение тока







**Дополнительная информация**

**Значение опций**

■ **Мин.**

На токовом выходе устанавливается значение аварийного сигнала низкого уровня в соответствии со значением параметр **Диапазон тока** (→  160).

■ **Макс.**

На токовом выходе устанавливается значение аварийного сигнала высокого уровня в соответствии со значением параметр **Диапазон тока** (→  160).

■ **Последнее значение**

На токовом выходе фиксируется последнее значение, присутствовавшее до появления ошибки.

■ **Текущее значение**

На токовый выход выводится текущее измеренное значение; ошибка игнорируется.

■ **Заданное значение**

На токовом выходе устанавливается значение, заданное в параметре параметр **Ток при отказе** (→  162).

 Поведение остальных выходных каналов при ошибке не зависит от этих параметров и определяется в отдельных настройках.

---

**Ток при отказе**



**Навигация**

  Настройка → Расшир настройка → Ток. вых. 1 до 2 → Ток при отказе

**Требование**

**Режим отказа** (→  161) = **Заданное значение**

**Описание**

Определяет какое значение принимает выходной сигнал в случае ошибки.



**Ввод данных пользователем**

3,59 до 22,5 мА

---

**Выходной ток 1 до 2**



**Навигация**



  Настройка → Расшир настройка → Ток. вых. 1 до 2 → Выходной ток 1 до 2

**Описание**



Показывает фактическое расчетное значение токового выхода.

**Подменю "Релейный выход"**

 Параметр подменю **Релейный выход** (→  163) отображается только для приборов с релейным выходом.<sup>9)</sup>

Навигация   Настройка → Расшир настройка → Релейный выход

**Функция релейного выхода****Навигация**

  Настройка → Расшир настройка → Релейный выход → Функция рел.вых.

**Описание**

Определяет функцию релейного выхода.

'Выкл.'

Реле всегда разомкнуто (непровод.)

'Вкл.'

Реле всегда замкнуто (провод.).

Диагностическая последовательность действий'

Реле обычно замкнуто и размыкается только в случае диагностического события.

'Предел'

Реле обычно замкнуто и размыкается только если переменная процесса превышает определенный предел.

'Цифровой выход'

Релейный выход контролируется одним из цифровых выходов прибора.

**Выбор**

- Выключено
- Включено
- Характер диагностики
- Предел
- Цифровой выход

9) Параметр заказа O20 («Схема подключения, выходной сигнал»), опция В, Е или G.

Дополнительная информация

**Значение опций**

■ **Выключено**

Выход всегда разомкнут (непроводящий).

■ **Включено**

Выход всегда замкнут (проводящий).

■ **Характер диагностики**

Выход работает как нормально замкнутый и размыкается только при появлении диагностического события. Параметр параметр **Назначить действие диагн. событию** (→  165) определяет тип события, при появлении которого выход размыкается.

■ **Предел**

Выход работает как нормально замкнутый и размыкается только в том случае, если измеряемая величина выходит за определенный верхний или нижний предел. Предельные значения определяются в следующих параметрах:

■ **Назначить предельное значение** (→  164)

■ **Значение включения** (→  165)

■ **Значение выключения** (→  167)

■ **Цифровой выход**



Переключение выхода зависит от значения на выходе функционального блока цифровых входов (DI). Выбор функционального блока производится с помощью параметра параметр **Назначить статус** (→  164).



Опции **Выключено** и **Включено** можно использовать для моделирования релейного выхода.

Назначить статус 

Навигация

  Настройка → Расшир настройка → Релейный выход → Назнач. статус

Требование

**Функция релейного выхода** (→  163) = **Цифровой выход**

Описание

Закрепляет Блок дискретного выхода или Блок расширенной диагностики за релейным сигналом.

Выбор



- Выключено
- Цифровой выход расшир. диагностики 1
- Цифровой выход расшир. диагностики 2
- Цифровой выход расшир. диагностики 3
- Цифровой выход расшир. диагностики 4

Дополнительная информация

Опции **Цифровой выход расшир. диагностики 1/2/3/4** относятся к блокам расширенной диагностики. Сигнал переключения, генерируемый этими блоками, может выводиться через релейный выход.

Назначить предельное значение 

Навигация

  Настройка → Расшир настройка → Релейный выход → Назн. пред.знач.

Требование

**Функция релейного выхода** (→  163) = **Предел**

Описание

Определяет, какая переменная процесса будет проверена на превышение лимита.

<b>Выбор</b>	<ul style="list-style-type: none"> <li>■ Выключено</li> <li>■ Уровень линеаризованный</li> <li>■ Расстояние</li> <li>■ Напряжение на клеммах</li> <li>■ Температура электроники</li> <li>■ Относительная амплитуда эхо-сигнала</li> <li>■ Область соединений</li> </ul>
--------------	---

---

### Назначить действие диагн. событию



<b>Навигация</b>	Настройка → Расшир настройка → Релейный выход → Назн. дейст.
<b>Требование</b>	<b>Функция релейного выхода (→  163) = Характер диагностики</b>
<b>Описание</b>	Определяет как реагирует релейный сигнал на диагностические события.
<b>Выбор</b>	<ul style="list-style-type: none"> <li>■ Тревога</li> <li>■ Тревога + предупреждение</li> <li>■ Предупреждение</li> </ul>

---

### Значение включения



<b>Навигация</b>	Настройка → Расшир настройка → Релейный выход → Знач.включения
<b>Требование</b>	<b>Функция релейного выхода (→  163) = Предел</b>
<b>Описание</b>	Определяет точку включения. Реле замыкается, если назначенная переменная процесса превышает эту точку.
<b>Ввод данных пользователем</b>	Число с плавающей запятой со знаком
<b>Дополнительная информация</b>	<p>Поведение переключения зависит от соотношения параметров <b>Значение включения</b> и <b>Значение выключения</b>:</p> <p><b>Значение включения &gt; Значение выключения</b></p> <ul style="list-style-type: none"> <li>■ Выход замыкается, если измеренное значение превышает <b>Значение включения</b>.</li> <li>■ Выход размыкается, если измеренное значение становится меньше, чем <b>Значение выключения</b>.</li> </ul>

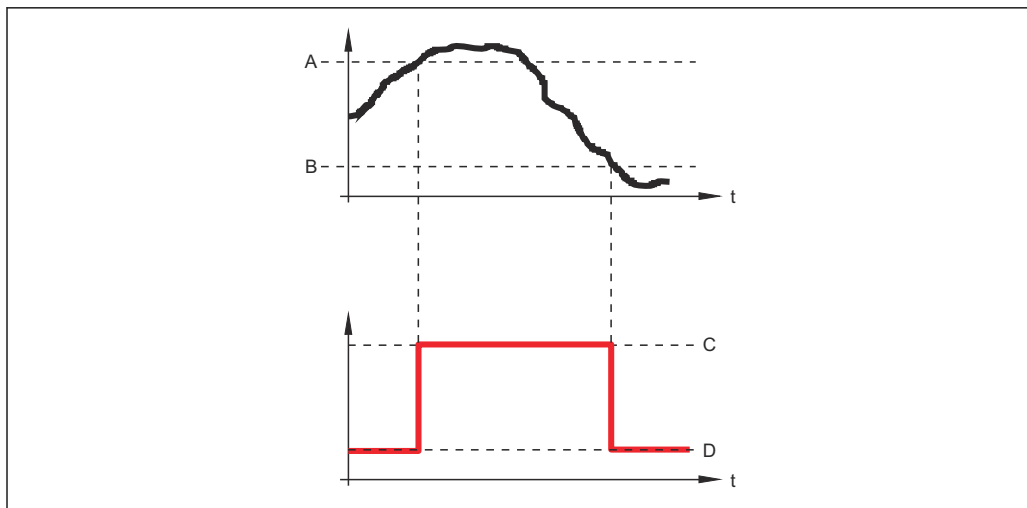

A0015585

- A Значение включения
- B Значение выключения
- C Выход замкнут (проводящий)
- D Выход разомкнут (непроводящий)

**Значение включения < Значение выключения**

- Выход замыкается, если измеренное значение становится меньше, чем **Значение включения**.
- Выход размыкается, если измеренное значение превышает **Значение выключения**.

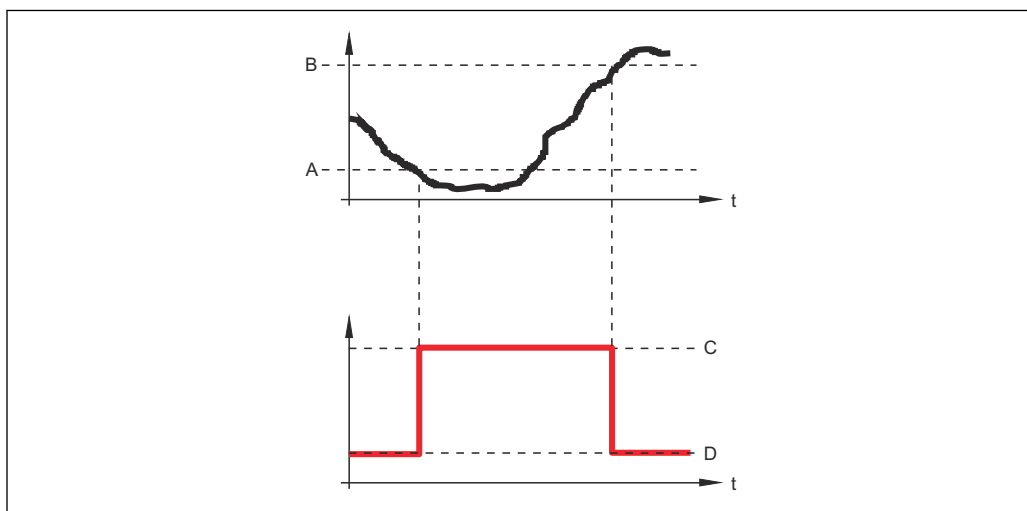

A0015586

- A Значение включения
- B Значение выключения
- C Выход замкнут (проводящий)
- D Выход разомкнут (непроводящий)

**Задержка включения**



**Навигация**

☰☰ Настройка → Расшир настройка → Релейный выход → Задержка включ.

**Требование**

- Функция релейного выхода (→ 📄 163) = Предел
- Назначить предельное значение (→ 📄 164) ≠ Выключено

**Описание** Определяет применяемую задержку перед переключением релейного выхода.

**Ввод данных пользователем** 0,0 до 100,0 с

---

### Значение выключения

**Навигация**   Настройка → Расшир настройка → Релейный выход → Знач. выключения

**Требование** **Функция релейного выхода** (→  163) = **Предел**

**Описание** Определяет точку выключения.  
Реле размыкается, если назначенная переменная процесса опускается ниже этой точки.

**Ввод данных пользователем** Число с плавающей запятой со знаком



**Дополнительная информация** Поведение переключения зависит от соотношения параметров **Значение включения** **Значение выключения**; описание: см. описание параметр **Значение включения** (→  165).

---

### Задержка выключения

**Навигация**   Настройка → Расшир настройка → Релейный выход → Задержка выкл.

**Требование**

- **Функция релейного выхода** (→  163) = **Предел**
- **Назначить предельное значение** (→  164) ≠ **Выключено**

**Описание** Определяет применяемую задержку перед переключением релейного выхода.

**Ввод данных пользователем** 0,0 до 100,0 с

---

### Режим отказа

**Навигация**   Настройка → Расшир настройка → Релейный выход → Режим отказа

**Требование** **Функция релейного выхода** (→  163) = **Предел** или **Цифровой выход**

**Описание** Определяет состояние релейного выхода в случае ошибки.

**Выбор**

- Текущий статус
- Открыто
- Закрыто

Дополнительная информация

Статус переключателя

**Навигация**  Настройка → Расшир настройка → Релейный выход → Статус перек.

**Описание** Текущий статус релейного выхода.

Инвертировать выходной сигнал 

**Навигация**  Настройка → Расшир настройка → Релейный выход → Инверт вых сигн

**Описание** 'Нет'  
Релейный выход действует в соответствии с настройками.

'Да'  
Статус реле меняется на противоположный принятым настройкам.

**Выбор**

- Нет
- Да

Дополнительная информация

**Значение опций**

- **Нет**  
Поведение релейного выхода соответствует описанию, приведенному выше.
- **Да**  
Варианты состояния **Открыто** и **Закрыто** инвертируются относительно описания, приведенного выше.



**Подменю "Дисплей"**

 Подменю подменю **Дисплей** доступно только в том случае, если к прибору подключен дисплей.

Навигация  Настройка → Расшир настройка → Дисплей

**Language****Навигация**

 Настройка → Расшир настройка → Дисплей → Language

**Описание**

Установите язык отображения.

**Выбор**

- English
- Deutsch \*
- Français \*
- Español \*
- Italiano \*
- Nederlands \*
- Portuguesa \*
- Polski \*
- русский язык (Russian) \*
- Svenska \*
- Türkçe \*
- 中文 (Chinese) \*
- 日本語 (Japanese) \*
- 한국어 (Korean) \*
- Bahasa Indonesia \*
- tiếng Việt (Vietnamese) \*
- čeština (Czech) \*

**Заводские настройки**

Язык, выбранный в поз. 500 спецификации.  
Если язык не был выбран: **English**.

**Дополнительная информация****Форматировать дисплей****Навигация**

 Настройка → Расшир настройка → Дисплей → Форматир дисплей

**Описание**

Выберите способ отображения измеренных значений на дисплее.

**Выбор**

- 1 значение, макс. размер
- 1 гистограмма + 1 значение
- 2 значения
- 1 большое + 2 значения
- 4 значения

\* Видимость зависит от опций заказа или настроек прибора

Дополнительная информация

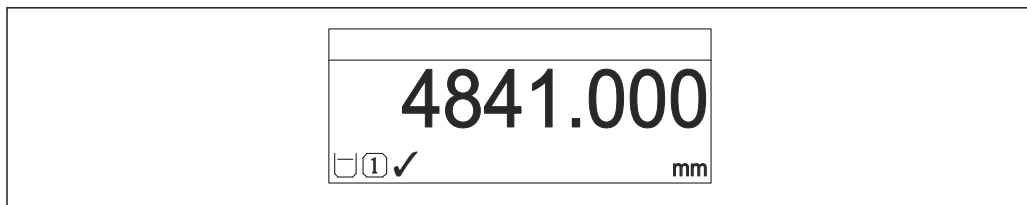

A0019963

45 «Форматировать дисплей» = «1 значение, макс. размер»

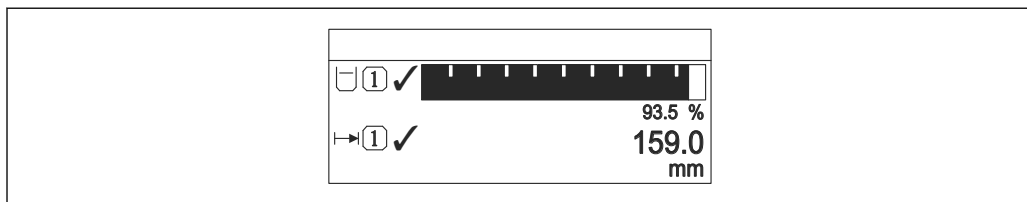

A0019964

46 «Форматировать дисплей» = «1 гистограмма + 1 значение»

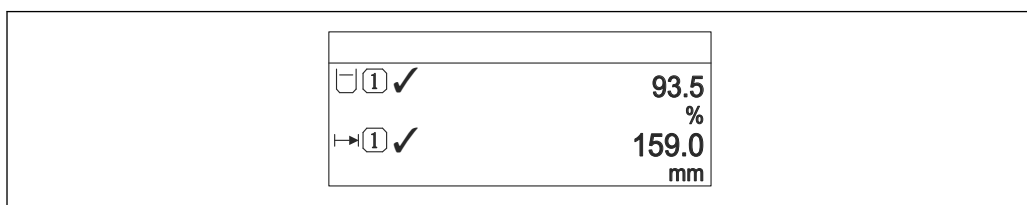

A0019965

47 «Форматировать дисплей» = «2 значения»

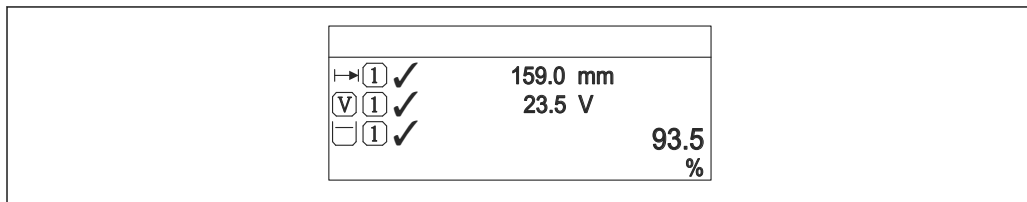

A0019966

48 «Форматировать дисплей» = «1 большое + 2 значения»

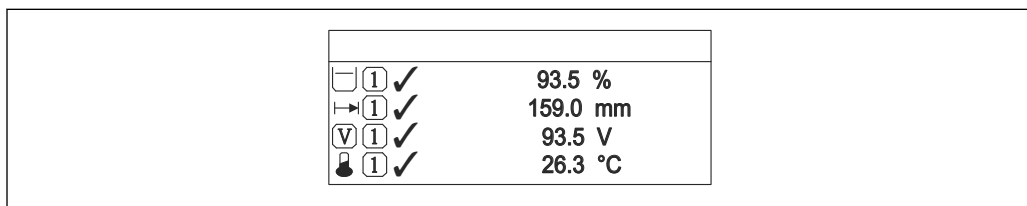

A0019968

49 «Форматировать дисплей» = «4 значения»

- i** ■ Параметры **Значение 1 до 4 дисплей** → 171 используются для выбора измеренных значений, выводимых на дисплей, и порядка их вывода.
- В том случае, если заданное число измеренных значений превышает количество, поддерживаемое в текущем режиме отображения, значения выводятся на дисплей поочередно. Время отображения перед сменой значения настраивается в параметре параметр **Интервал отображения** (→ 171).

**Значение 1 до 4 дисплей**

<b>Навигация</b>	Настройка → Расшир настройка → Дисплей → Знач. 1 дисплей
<b>Описание</b>	Выберите измеренное значение, отображаемое на локальном дисплее.
<b>Выбор</b>	<ul style="list-style-type: none"> <li>■ Уровень линеаризованный</li> <li>■ Расстояние</li> <li>■ Абсолютная амплитуда отражённого сигнала</li> <li>■ Относительная амплитуда эхо-сигнала</li> <li>■ Область соединений</li> <li>■ Токвый выход 1</li> <li>■ Измеряемый ток</li> <li>■ Токвый выход 2 *</li> <li>■ Напряжение на клеммах</li> <li>■ Температура электроники</li> <li>■ Аналоговый выход расшир. диагностики 1</li> <li>■ Аналоговый выход расшир. диагностики 2</li> <li>■ Аналоговый выход расшир. диагностики 3</li> <li>■ Аналоговый выход расшир. диагностики 4</li> </ul>
<b>Заводские настройки</b>	<ul style="list-style-type: none"> <li>■ Значение 1 дисплей: Уровень линеаризованный</li> <li>■ Значение 2 дисплей: нет</li> <li>■ Значение 3 дисплей: нет</li> <li>■ Значение 4 дисплей: нет</li> </ul>

**Количество знаков после запятой 1 до 4**

<b>Навигация</b>	Настройка → Расшир настройка → Дисплей → Десятич знаки 1
<b>Описание</b>	Это меню не влияет на измерения и точность вычислений прибора
<b>Выбор</b>	<ul style="list-style-type: none"> <li>■ x</li> <li>■ x.x</li> <li>■ x.xx</li> <li>■ x.xxx</li> <li>■ x.xxxx</li> </ul>
<b>Дополнительная информация</b>	Эта настройка не влияет на точность измерений и расчетов, выполняемых прибором.

**Интервал отображения**

<b>Навигация</b>	Настройка → Расшир настройка → Дисплей → Интервал отображ
<b>Описание</b>	Установите время отображения измеренных значений на дисплее, если дисплей чередует отображение значений.

\* Видимость зависит от опций заказа или настроек прибора

**Ввод данных пользователем** 1 до 10 с

**Дополнительная информация** Этот параметр действует только в том случае, если количество выбранных измеренных значений превышает число значений, которое может быть выведено на экран в соответствии с выбранным форматом индикации.

**Демпфирование отображения**



**Навигация** Настройка → Расшир настройка → Дисплей → Демпфир. дисплея

**Описание** Установите время отклика дисплея на изменение измеренного значения.

**Ввод данных пользователем** 0,0 до 999,9 с

**Заголовок**



**Навигация** Настройка → Расшир настройка → Дисплей → Заголовок

**Описание** Выберите содержание заголовка на локальном дисплее.

- Выбор**
- **Обозначение прибора**
  - **Свободный текст**

**Дополнительная информация**

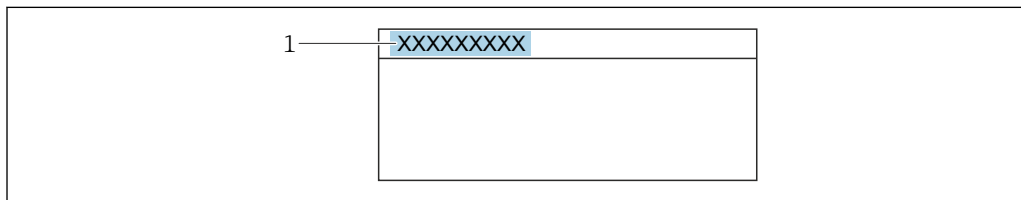

A0029422

1 Расположение текста заголовка на дисплее

*Значение опций*

- **Обозначение прибора**  
Устанавливается в параметре параметр **Обозначение прибора** (→ 126)
- **Свободный текст**  
Устанавливается в параметре параметр **Текст заголовка** (→ 172)

**Текст заголовка**



**Навигация** Настройка → Расшир настройка → Дисплей → Текст заголовка



**Требование** **Заголовок** (→ 172) = **Свободный текст**

Описание	Введите текст заголовка дисплея.
Ввод данных пользователем	Строка символов, состоящая из цифр, букв и специальных символов (#12)
Дополнительная информация	Количество отображаемых символов зависит от их характеристик.

---

### Разделитель





Навигация	  Настройка → Расшир настройка → Дисплей → Разделитель
Описание	Выберите десятичный разделитель для отображения цифровых значений.
Выбор	<ul style="list-style-type: none"> <li>■ .</li> <li>■ ,</li> </ul>

---

### Числовой формат





Навигация	  Настройка → Расшир настройка → Дисплей → Числовой формат
Описание	Выберите формат числа для отображения.
Выбор	<ul style="list-style-type: none"> <li>■ Десятичный</li> <li>■ ft-in-1/16"</li> </ul>
Дополнительная информация	Опция опция <b>ft-in-1/16"</b> действует только для единиц измерения расстояния.

---

### Меню десятичных знаков



Навигация	  Настройка → Расшир настройка → Дисплей → Меню десят. знак
Описание	Выбор количества знаков после десятичного разделителя для представления чисел в меню управления.
Выбор	<ul style="list-style-type: none"> <li>■ x</li> <li>■ x.x</li> <li>■ x.xx</li> <li>■ x.xxx</li> <li>■ x.xxxx</li> </ul>

**Дополнительная информация**

- Этот параметр действует только для чисел в меню управления (таких как **Калибровка пустой емкости**, **Калибровка полной емкости**) и не влияет на отображение измеренного значения. Количество знаков после десятичного разделителя отображения измеренного значения настраивается в параметрах **Количество знаков после запятой 1 до 4** → 171.
- Эта настройка не влияет на точность измерений и расчетов, выполняемых прибором.

**Подсветка**

**Навигация**

Настройка → Расшир настройка → Дисплей → Подсветка

**Требование**

Прибор оснащен местным дисплеем SD03 (с оптическими кнопками).

**Описание**

Включить/выключить подсветку локального дисплея.

**Выбор**

- Деактивировать
- Активировать

**Дополнительная информация**

**Значение опций**

- **Деактивировать**  
Отключение фоновой подсветки.
- **Активировать**  
Включение фоновой подсветки.

Независимо от значения данного параметра подсветка может быть автоматически отключена, если сетевое напряжение будет слишком мало.

**Контрастность дисплея**

**Навигация**

Настройка → Расшир настройка → Дисплей → Контраст. диспл

**Описание**

Отрегулируйте настройки контрастности локального дисплея под условия окружающей среды (например, освещение или угол чтения).

**Ввод данных пользователем**

20 до 80 %

**Заводские настройки**

В зависимости от дисплея.

**Дополнительная информация**

- Регулировка контрастности производится с помощью следующих кнопок:
- Темнее: одновременное нажатие кнопок и .
  - Светлее: одновременное нажатие кнопок и .

**Подменю "Резервная конфигурация на дисплее"**

 Это подменю доступно только при условии, что к прибору подключен дисплей.

Конфигурацию прибора можно сохранить на дисплее (резервное копирование) в любой момент. При необходимости сохраненную конфигурацию можно восстановить, например, для возвращения прибора в определенное состояние. С помощью дисплея конфигурацию также можно перенести на другой прибор такого же типа.

Навигация  Настройка → Расшир настройка → Резерв конф дисп

**Время работы**

Навигация  Настройка → Расшир настройка → Резерв конф дисп → Время работы

Описание Указывает какое время прибор находился в работе.

Дополнительная информация *Максимальное время*  
9 999 д ( ≈ 27 лет)

**Последнее резервирование**

Навигация  Настройка → Расшир настройка → Резерв конф дисп → Последн резерв-е

Описание Указывает, когда была сохранена последняя резервная копия данных на модуле дисплея.

**Управление конфигурацией**

Навигация  Настройка → Расшир настройка → Резерв конф дисп → Упр. конфиг.

Описание Выберите действие для управления данными прибора в модуле дисплея.

Выбор

- Отмена
- Сделать резервную копию
- Восстановить
- Дублировать
- Сравнить
- Очистить резервные данные

**Дополнительная информация**

**Значение опций**

- **Отмена**  
Действие не выполняется, происходит выход из настройки параметра.
- **Сделать резервную копию**  
Сохранение резервной копии текущей конфигурации прибора из встроенного блока HistoROM на дисплей прибора.
- **Восстановить**  
Последняя резервная копия конфигурационных данных прибора копируется из памяти дисплея в блок HistoROM прибора.
- **Дублировать**  
Копирование конфигурации преобразователя в другой прибор посредством дисплея преобразователя. Следующие параметры, относящиеся исключительно к конкретной точке измерения, **не** включаются в переносимую конфигурацию:
  - Код даты HART
  - Короткий тег HART
  - Сообщение HART
  - Дескриптор HART
  - Адрес HART
  - Обозначение прибора
  - Тип продукта
- **Сравнить**  
Копия конфигурации прибора, сохраненная на дисплее, сравнивается с текущей конфигурацией в блоке HistoROM. Результат сравнения отображается в параметре параметр **Результат сравнения** (→  176).
- **Очистить резервные данные**  
Резервная копия конфигурационных данных прибора удаляется из дисплея прибора.



 В процессе выполнения этого действия редактирование конфигурации с помощью местного дисплея невозможно; на дисплей выводится сообщение о состоянии процесса.

 Если имеющаяся резервная копия будет восстановлена на другом приборе с помощью опции опция **Восстановить**, некоторые функции прибора могут оказаться недоступными. Возможно, вернуть исходное состояние не удастся даже путем сброса прибора.

Для переноса конфигурации на другой прибор всегда используйте опцию опция **Дублировать**.

**Состояние резервирования**

**Навигация**



  Настройка → Расшир настройка → Резерв конф дисп → Статус резервир

**Описание**

Отображение операции резервного копирования, активной в данный момент.

**Результат сравнения**

**Навигация**

  Настройка → Расшир настройка → Резерв конф дисп → Рез-т сравнения

**Описание**

Сравнение текущих данных прибора и резервной копии дисплея.



**Дополнительная информация****Значение опций отображения****■ Настройки идентичны**

Резервная копия текущей конфигурация прибора, сохраненная в памяти блока HistoROM, идентична резервной копии на дисплее.

**■ Настройки не идентичны**

Резервная копия текущей конфигурация прибора, сохраненная в памяти блока HistoROM, не идентична резервной копии на дисплее.

**■ Нет резервной копии**

На дисплее отсутствует резервная копия конфигурации прибора, сохраненная в блоке HistoROM.

**■ Настройки резервирования нарушены**



Текущая конфигурация прибора в блоке HistoROM повреждена или несовместима с резервной копией на дисплее.

**■ Проверка не выполнена**

Конфигурация прибора в блоке HistoROM еще не сравнивалась с резервной копией на дисплее.

**■ Несовместимый набор данных**

Наборы данных несовместимы, их сравнение невозможно.

 Для запуска сравнения выберите **Управление конфигурацией** (→  175) = **Сравнить**.

 Если конфигурация преобразователя была скопирована с другого прибора с применением функции **Управление конфигурацией** (→  175) = **Дублировать**, то конфигурация нового прибора в блоке HistoROM будет лишь частично совпадать с конфигурацией, сохраненной на дисплее: специфические свойства датчиков (такие как кривая помех) при этом не копируются. Как следствие, будет выдан результат сравнения **Настройки не идентичны**.

**Подменю "Администрирование"**

Навигация  Настройка → Расшир настройка → Администрация





**Определить новый код доступа** 

**Навигация**  Настройка → Расшир настройка → Администрация → Новый код дост.

**Описание** Определите код доступа к записи параметров.

**Ввод данных пользователем** 0 до 9 999

**Дополнительная информация**

-  Если заводская настройка не была изменена или установлен код доступа 0 , то параметры не будут защищены от записи и конфигурация прибора может быть изменена. Пользователь входит в систему с уровнем доступа *Техническое обслуживание*.
-  Защита от записи распространяется на все параметры, отмеченные в настоящем документе символом . Если перед параметром на местном дисплее отображается символ , то данный параметр защищен от записи.
-  После того как будет установлен код доступа, защищенные от записи параметры можно будет изменить только после ввода кода доступа в параметре параметр **Ввести код доступа** (→  137).
-  В случае потери кода доступа обратитесь в региональное торговое представительство Endress+Hauser.
-  При управлении посредством дисплея: новый код доступа вступает в действие только после подтверждения (параметр **Подтвердите код доступа** (→  180)).

**Сброс параметров прибора** 

**Навигация**   Настройка → Расшир настройка → Администрация → Сброс параметров

**Описание** Сбросить конфигурацию прибора - полностью или частично - к определенному состоянию.

- Выбор**
- Отмена
  - К заводским настройкам
  - К настройкам поставки
  - Сброс настроек заказчика
  - К исходным настройкам преобразователя
  - Перезапуск прибора

**Дополнительная информация****Значение опций****■ Отмена**

Без действий

**■ К заводским настройкам**

Все параметры сбрасываются, восстанавливаются заводские настройки в соответствии с кодами заказа.

**■ К настройкам поставки**

Все параметры сбрасываются, восстанавливаются настройки, установленные перед поставкой. Настройки поставки могут отличаться от заводских установок, если были заказаны параметры настройки в соответствии с индивидуальными требованиями заказчика.

Если установка индивидуальных параметров прибора не была заказана, эта опция не отображается.

**■ Сброс настроек заказчика**

Все пользовательские параметры сбрасываются, восстанавливаются заводские настройки. Сервисные параметры при этом сохраняются.

**■ К исходным настройкам преобразователя**

Каждый параметр, связанный с измерением, сбрасывается на заводскую настройку. Сервисные параметры и параметры связи при этом сохраняются.

**■ Перезапуск прибора**

При перезапуске происходит сброс всех параметров, данные которых хранятся в энергозависимой памяти (ОЗУ) (например, данные измеренных значений), на заводские настройки. Настройка прибора при этом не изменяется.

*Мастер "Определить новый код доступа"*

 Параметр мастер **Определить новый код доступа** доступен только при управлении с местного дисплея. При работе через программное обеспечение параметр параметр **Определить новый код доступа** находится непосредственно в меню подменю **Администрирование**. При работе через программное обеспечение параметр параметр **Подтвердите код доступа** недоступен.

*Навигация*  Настройка → Расшир настройка → Администрация → Новый код дост.

---

**Определить новый код доступа** 

**Навигация**  Настройка → Расшир настройка → Администрация → Новый код дост. → Новый код дост.

**Описание** →  178

---

**Подтвердите код доступа** 

**Навигация**  Настройка → Расшир настройка → Администрация → Новый код дост. → Подтв. код дост.

**Описание** Подтвердите введенный код доступа.

**Ввод данных пользователем** 0 до 9 999





## 17.5 Меню "Диагностика"

Навигация   Диагностика

---

### Текущее сообщение диагностики

---

Навигация	  Диагностика → Тек. диагн сообщ
Описание	Отображение текущего диагностического сообщения.
Дополнительная информация	<p>Отображается следующее:</p> <ul style="list-style-type: none"> <li>■ Символ поведения события;</li> <li>■ Код поведения диагностики;</li> <li>■ Время события;</li> <li>■ Текст события.</li> </ul> <p> Если одновременно активно несколько сообщений, отображается только сообщение с наивысшим приоритетом.</p> <p> Информацию о причине появления сообщения и мерах по устранению можно просмотреть посредством символа  на дисплее.</p>

---

### Метка времени





---

Навигация	 Диагностика → Метка времени
Описание	Отображает временную отметку активного диагностического сообщения.

---

### Предыдущее диагн. сообщение

---

Навигация	  Диагностика → Предыдущее сообщ
Описание	Просмотр последнего диагностического сообщения, бывшего активным до появления текущего сообщения.
Дополнительная информация	<p>Отображается следующее:</p> <ul style="list-style-type: none"> <li>■ Символ поведения события;</li> <li>■ Код поведения диагностики;</li> <li>■ Время события;</li> <li>■ Текст события.</li> </ul> <p> Состояние, о котором появляется информация на дисплее, может оставаться действующим. Информацию о причине появления сообщения и мерах по устранению можно просмотреть посредством символа  на дисплее.</p>

**Метка времени**

**Навигация**  Диагностика → Метка времени

**Описание** Показывает временную метку предыдущего диагностического сообщения.

**Время работы после перезапуска**

**Навигация**  Диагностика → Время работы

**Описание** Просмотр продолжительности работы прибора после его последнего перезапуска.



**Время работы**

**Навигация**  Диагностика → Время работы

**Описание** Указывает какое время прибор находился в работе.

**Дополнительная информация** *Максимальное время*  
9999 д ( ≈ 27 лет)



### 17.5.1 Подменю "Перечень сообщений диагностики"

Навигация   Диагностика → Лист сообщ

---

#### Диагностика 1 до 5

---

<b>Навигация</b>	  Диагностика → Лист сообщ → Диагностика 1
<b>Описание</b>	Просмотр текущих диагностических сообщений со значением приоритета от наивысшего до пятого.
<b>Дополнительная информация</b>	Отображается следующее: <ul style="list-style-type: none"><li>■ Символ поведения события;</li><li>■ Код поведения диагностики;</li><li>■ Время события;</li><li>■ Текст события.</li></ul>

---

#### Метка времени 1 до 5

---

<b>Навигация</b>	 Диагностика → Лист сообщ → Метка времени
<b>Описание</b>	Временная метка диагностического сообщения.

## 17.5.2 Подменю "Журнал событий"

 Подменю **Журнал событий** доступен только при управлении с местного дисплея. При работе в FieldCare можно просмотреть список событий в функции FieldCare «Список событий/HistoROM».

Навигация  Диагностика → Журнал событий

### Опции фильтра

#### Навигация

 Диагностика → Журнал событий → Опции фильтра

#### Описание

Определить категорию сообщений о событии для отображения в подменю журнала событий.

#### Выбор

- Все
- Отказ (F)
- Проверка функций (C)
- Не соответствует спецификации (S)
- Требуется техническое обслуживание (M)
- Информация (I)



#### Дополнительная информация



- 
  - Этот параметр используется только при управлении с местного дисплея.
  - Сигналы состояния классифицируются в соответствии с NAMUR NE 107.

### Подменю "Список событий"

Подменю **Список событий** позволяет просмотреть историю происходивших событий с категорией, выбранной в параметре параметр **Опции фильтра** (→  184). Отображается до 100 сообщений о событиях в хронологическом порядке.

Следующие символы указывают на то, что событие произошло или завершилось:

- : событие произошло;
- : событие завершилось.

 Информацию о причине появления сообщения и мерах по устранению можно просмотреть, нажав кнопку .

#### Формат индикации

- Для сообщений о событиях с категорией I: информационное событие, текстовое описание события, символ «запись события», время события.
- Для сообщений о событиях с категориями F, M, C, S (сигнал состояния): диагностическое событие, текстовое описание события, символ «запись события», время события.



Навигация  Диагностика → Журнал событий → Список событий







### 17.5.3 Подменю "Информация о приборе"

Навигация   Диагностика → Инф о приборе



#### Обозначение прибора

Навигация	  Диагностика → Инф о приборе → Обозначение
Описание	Введите название точки измерений.
Интерфейс пользователя	Строка символов, состоящая из цифр, букв и специальных символов (#32)



#### Серийный номер

Навигация	  Диагностика → Инф о приборе → Серийный номер
Описание	Показать серийный номер измерительного прибора.
Дополнительная информация	<p> <b>Серийный номер используется для следующих целей:</b></p> <ul style="list-style-type: none"> <li>▪ Быстрая идентификация прибора, например, при обращении в региональное торговое представительство Endress+Hauser;</li> <li>▪ Получение информации о конкретном приборе с помощью Device Viewer: <a href="http://www.endress.com/deviceviewer">www.endress.com/deviceviewer</a>.</li> </ul> <p> Кроме того, серийный номер указан на заводской табличке.</p>



#### Версия программного обеспечения

Навигация	  Диагностика → Инф о приборе → Версия прибора
Описание	Показать версию установленного программного обеспечения.
Интерфейс пользователя	xx.yy.zz
Дополнительная информация	<p> Версии программного обеспечения, различающиеся только последними двумя символами («zz»), не имеют отличий с точки зрения функциональности или процесса эксплуатации.</p>



#### Название прибора

Навигация	  Диагностика → Инф о приборе → Название прибора
Описание	Показать название преобразователя.



### Заказной код прибора

<b>Навигация</b>	  Диагностика → Инф о приборе → Заказной код
<b>Описание</b>	Показать код заказа прибора.
<b>Интерфейс пользователя</b>	Строка символов, состоящая из цифр, букв и специальных символов (#20)
<b>Дополнительная информация</b>	Этот код заказа создается на основе расширенного кода заказа, определяющего все позиции прибора для спецификации. В отличие от него, данный код заказа не позволяет определить все позиции, включенные в данный прибор.



### Расширенный заказной код 1 до 3

<b>Навигация</b>	  Диагностика → Инф о приборе → Расш заказ код 1
<b>Описание</b>	Отображение трех частей расширенного кода заказа.
<b>Интерфейс пользователя</b>	Строка символов, состоящая из цифр, букв и специальных символов (#20)
<b>Дополнительная информация</b>	Расширенный код заказа содержит опции всех параметров спецификации для данного прибора, и, таким образом, однозначно идентифицирует прибор.

### Версия прибора

<b>Навигация</b>	  Диагностика → Инф о приборе → Версия прибора
<b>Описание</b>	Показать версии HART Communication Foundation, с которыми зарегистрирован прибор.
<b>Дополнительная информация</b>	Версия прибора необходима для присвоения прибору соответствующего файла описания прибора (DD).

### ID прибора

<b>Навигация</b>	  Диагностика → Инф о приборе → ID прибора
<b>Описание</b>	Показывает ID устройства для идентификации устройства в сети HART.
<b>Дополнительная информация</b>	В дополнение к типу прибора и идентификатору изготовителя, идентификатор прибора является частью уникального идентификатора, однозначно определяющего данный прибор в среде HART.

---

**Тип прибора**

---

<b>Навигация</b>	 Диагностика → Инф о приборе → Тип прибора
<b>Описание</b>	Показать тип устройств, с которыми зарегистрирован HART Communication Foundation.
<b>Дополнительная информация</b>	Тип прибора необходим для сопоставления прибора с соответствующим файлом описания прибора (DD).

---

**ID производителя**

---

<b>Навигация</b>	 Диагностика → Инф о приборе → ID производителя
<b>Описание</b>	Просмотр идентификатора изготовителя, под которым измерительный прибор зарегистрирован в HART Communication Foundation.
<b>Интерфейс пользователя</b>	2-значное шестнадцатеричное число
<b>Заводские настройки</b>	0x11 (Endress+Hauser)

### 17.5.4 Подменю "Измеренное значение"

Навигация  Диагностика → Изм. знач.

#### Расстояние

Навигация  Диагностика → Изм. знач. → Расстояние

Описание Расстояние между референсной точкой измерения и поверхностью среды.

Дополнительная информация

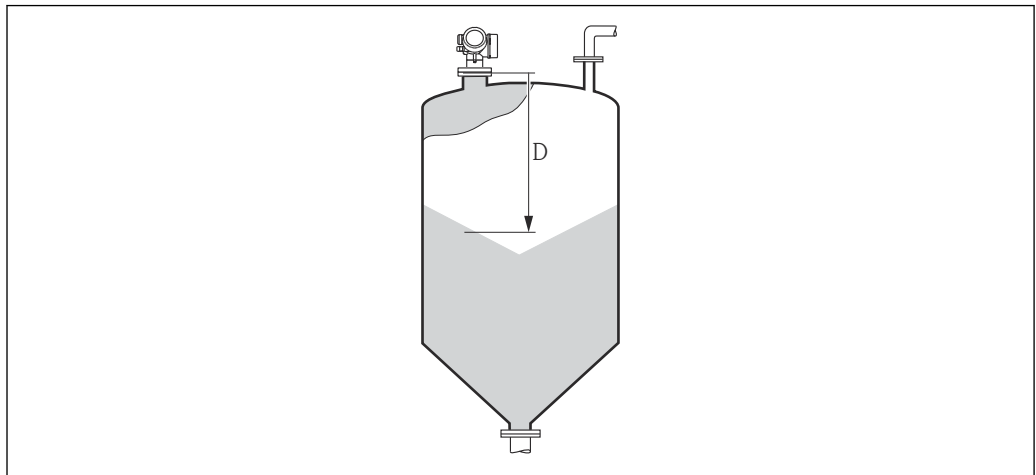



A0019485

 50 Расстояние для измерения в сыпучих средах

#### Уровень линеаризованный

Навигация  Диагностика → Изм. знач. → Линеализ. уров.

Описание Отображение линеаризованного уровня.

Дополнительная информация  Единица измерения задается в параметре параметр **Единицы измерения линеаризации** →  148.

#### Выходной ток 1 до 2

Навигация  Диагностика → Изм. знач. → Выходной ток 1 до 2

Описание Показывает фактическое расчетное значение токового выхода.

---

**Измеряемый ток 1**

---

<b>Навигация</b>	 Диагностика → Изм. знач. → Измер. ток 1
<b>Требование</b>	Доступно только для токового выхода 1
<b>Описание</b>	Показывает значение тока токового выхода, которое измеряется в настоящий момент.

---

**Напряжение на клеммах 1**

---

<b>Навигация</b>	 Диагностика → Изм. знач. → Напряж. клемм 1
<b>Описание</b>	Показывает текущее напряжение на клеммах, которое подается на токовый выход.

---

**Датчик температуры**

---

<b>Навигация</b>	 Диагностика → Изм. знач. → Датч.температуры
<b>Описание</b>	Просмотр текущей температуры датчика.

## 17.5.5 Подменю "Регистрация данных"

Навигация  Диагностика → Регистрац.данных

### Назначить канал 1 до 4

**Навигация**  Диагностика → Регистрац.данных → Назнач. канал 1 до 4

**Описание** Назначить переменную процесса для канала архивирования.

**Выбор**

- Выключено
- Уровень линеаризованный
- Расстояние
- Токовый выход 1
- Измеряемый ток
- Токовый выход 2 \*
- Напряжение на клеммах
- Температура электроники
- Аналоговый выход расшир. диагностики 1
- Аналоговый выход расшир. диагностики 2
- Аналоговый выход расшир. диагностики 3
- Аналоговый выход расшир. диагностики 4

### Дополнительная информация

Максимальное количество регистрируемых измеренных значений: 1000. Это означает следующее:

- 1000 точек данных при использовании 1 канала регистрации;
- 500 точек данных при использовании 2 каналов регистрации;
- 333 точки данных при использовании 3 каналов регистрации;
- 250 точек данных при использовании 4 каналов регистрации.

Если достигнуто максимальное количество точек данных, самые старые точки в журнале данных циклически перезаписываются таким образом, что в журнале всегда находятся последние 1000, 500, 333 или 250 измеренных значений (принцип кольцевой памяти).

 При выборе новой опции в этом параметре все зарегистрированные данные удаляются.

### Интервал регистрации данных

**Навигация**  Диагностика → Регистрац.данных → Интервал рег-ции

 Диагностика → Регистрац.данных → Интервал рег-ции

**Описание** Определите интервал архивирования данных. Данное значение определяет временной интервал между отдельными точками сохранения.

**Ввод данных пользователем** 1,0 до 3 600,0 с

\* Видимость зависит от опций заказа или настроек прибора

**Дополнительная информация**

Этот параметр определяет интервал между двумя соседними точками данных в журнале регистрации данных, соответственно, максимальное время регистрации  $T_{\log}$  составляет:

- Для 1 канала регистрации:  $T_{\log} = 1000 \cdot t_{\log}$  ;
- Для 2 каналов регистрации:  $T_{\log} = 500 \cdot t_{\log}$  ;
- Для 3 каналов регистрации:  $T_{\log} = 333 \cdot t_{\log}$  ;
- Для 4 каналов регистрации:  $T_{\log} = 250 \cdot t_{\log}$  .



По истечении этого времени самые старые точки данных в журнале данных циклически перезаписываются таким образом, что данные за время  $T_{\log}$  всегда остаются в памяти (принцип кольцевой памяти).

 При изменении этого параметра зарегистрированные данные удаляются.

*Пример***Используется 1 канал регистрации**

- $T_{\log} = 1000 \cdot 1 \text{ с} = 1000 \text{ с} \approx 16,5 \text{ мин}$
- $T_{\log} = 1000 \cdot 10 \text{ с} = 10000 \text{ с} \approx 2,75 \text{ ч}$
- $T_{\log} = 1000 \cdot 80 \text{ с} = 80000 \text{ с} \approx 22 \text{ ч}$
- $T_{\log} = 1000 \cdot 3600 \text{ с} = 3600000 \text{ с} \approx 41 \text{ д}$

**Очистить данные архива****Навигация**

-  Диагностика → Регистрац.данных → Очист арх данные
-  Диагностика → Регистрац.данных → Очист арх данные

**Описание**

Очистить все данные архива.

**Выбор**

- Отмена
- Очистить данные

**Подменю "Показать канал 1 до 4"**

**i** Подменю **Показать канал 1 до 4** доступны только при управлении посредством местного дисплея. При работе в FieldCare можно просмотреть диаграмму регистрации в функции FieldCare «Список событий/HistoROM».

Подменю **Показать канал 1 до 4** позволяют просмотреть диаграмму истории регистрации для соответствующего канала.

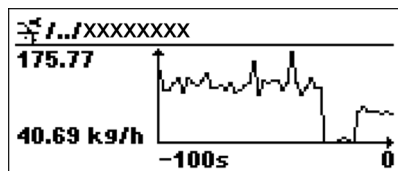

- Ось x: в зависимости от выбранного количества каналов отображается от 250 до 1000 измеренных значений переменной процесса.
- Ось y: отображается приблизительная шкала измеренных значений, которая постоянно адаптируется соответственно выполняемому измерению.

**i** Для возврата в меню управления одновременно нажмите **+** и **□**.







Навигация  Диагностика → Регистрац.данных → Показ канал 1 до 4



### 17.5.6 Подменю "Моделирование"







Подменю подменю **Моделирование** используется для моделирования определенных измеренных значений или других условий. Это позволяет проверить правильность конфигурации прибора и подключенных к нему блоков управления.

*Условия, которые могут быть смоделированы*

Моделируемое условие	Соответствующие параметры
Определенное значение переменной процесса	<ul style="list-style-type: none"> <li>▪ Назначить переменную измерения (→  195)</li> <li>▪ Значение переменной тех. процесса (→  195)</li> </ul>
Определенное значение на токовом выходе	<ul style="list-style-type: none"> <li>▪ Моделир. токовый выход (→  195)</li> <li>▪ Значение токового выхода (→  196)</li> </ul>
Определенное состояние релейного выхода	<ul style="list-style-type: none"> <li>▪ Моделирование вых. сигнализатора (→  196)</li> <li>▪ Статус переключателя (→  196)</li> </ul>
Появление аварийного сигнала	Симулир. аварийного сигнала прибора (→  197)

### Структура подменю



Навигация  Диагностика → Моделирование

► Моделирование	
Назначить переменную измерения	→  195
Значение переменной тех. процесса	→  195
Моделир. токовый выход 1 до 2	→  195
Значение токового выхода 1 до 2	→  196
Моделирование вых. сигнализатора	→  196
Статус переключателя	→  196
Симулир. аварийного сигнала прибора	→  197



### Описание параметров

Навигация   Диагностика → Моделирование



#### Назначить переменную измерения

Навигация	  Диагностика → Моделирование → Назн. перем.изм.
Описание	Определяет переменную процесса для моделирования.
Выбор	<ul style="list-style-type: none"> <li>■ Выключено</li> <li>■ Уровень</li> <li>■ Уровень линеаризованный</li> </ul>
Дополнительная информация	<ul style="list-style-type: none"> <li>■ Моделируемое значение для выбранной переменной процесса задается в параметре параметр <b>Значение переменной тех. процесса</b> (→  195).</li> <li>■ Если <b>Назначить переменную измерения</b> ≠ <b>Выключено</b>, то в данный момент выполняется моделирование. Это состояние обозначается диагностическим сообщением с категорией <i>Функциональная проверка (C)</i>.</li> </ul>

#### Значение переменной тех. процесса

Навигация	  Диагностика → Моделирование → Знач перем проц
Требование	<b>Назначить переменную измерения (→  195) ≠ Выключено</b>
Описание	Определяет значение выбранной переменной. Выходные сигналы принимают значение или состояние, соответствующее этому значению.
Ввод данных пользователем	Число с плавающей запятой со знаком
Дополнительная информация	Это моделируемое значение применяется при последующей обработке измеренного значения и при формировании выходного сигнала. С помощью этой функции можно проверять правильность настройки прибора.

#### Моделир. токовый выход 1 до 2

Навигация	  Диагностика → Моделирование → Модел ток вых 1 до 2
Описание	Включение и выключение моделирования токового выхода.
Выбор	<ul style="list-style-type: none"> <li>■ Выключено</li> <li>■ Включено</li> </ul>

**Дополнительная информация**      Активное моделирование обозначается диагностическим сообщением с категорией *Функциональная проверка (C)*.

---

**Значение токового выхода 1 до 2** 

---

**Навигация**        Диагностика → Моделирование → Знач ток вых 1 до 2

**Требование**      **Моделир. токовый выход (→  195) = Включено**

**Описание**      Определяет значение моделируемого выходного тока.

**Ввод данных пользователем**      3,59 до 22,5 мА

**Дополнительная информация**      На токовом выходе устанавливается значение, заданное в этом параметре. С помощью этой функции можно проверить правильность настройки токового выхода и правильность функционирования блоков управления, подключенных к прибору.

---

**Моделирование вых. сигнализатора** 

---

**Навигация**        Диагностика → Моделирование → Мод. сигн-ра

**Описание**      Включение и выключение моделирования вых. сигнализатора.

**Выбор**       Выключено  
 Включено

---

**Статус переключателя** 

---

**Навигация**        Диагностика → Моделирование → Статус перек.

**Требование**      **Моделирование вых. сигнализатора (→  196) = Включено**

**Описание**      Текущий статус релейного выхода.

**Выбор**       Открыто  
 Закрыто

**Дополнительная информация**      На релейном выходе устанавливается состояние, заданное в этом параметре. Это позволяет проверить правильность функционирования блоков управления, подключенных к прибору.

---

**Симулир. аварийного сигнала прибора**

<b>Навигация</b>	Диагностика → Моделирование → Симул.авар.сигн.
<b>Описание</b>	Включение и выключение сигнала тревоги прибора.
<b>Выбор</b>	<ul style="list-style-type: none"> <li>■ Выключено</li> <li>■ Включено</li> </ul>
<b>Дополнительная информация</b>	<p>Если выбрана опция <b>Включено</b>, прибор генерирует аварийный сигнал. Это позволяет проверить правильность поведения выхода прибора при появлении аварийного сигнала.</p> <p>Активное моделирование обозначается сообщением диагностическое сообщение <b>⊗ C484 Симулирование неисправности</b>.</p>

---

**Категория событий диагностики**

<b>Навигация</b>	Диагностика → Моделирование → Катег. событий
<b>Описание</b>	Выбор категории события для моделирования.
<b>Выбор</b>	<ul style="list-style-type: none"> <li>■ Сенсор</li> <li>■ Электроника</li> <li>■ Конфигурация</li> <li>■ Процесс</li> </ul>
<b>Дополнительная информация</b>	<p>В списке выбора параметр <b>Моделир. диагностическое событие</b> (→  197)будут доступны только события выбранной категории.</p> <p> При работе посредством управляющей программы в<b>Моделир. диагностическое событие</b> всегда доступны все диагностические сообщения. Ввиду этого параметр<b>Категория событий диагностики</b> отображается только на локальном дисплее.</p>

---

**Моделир. диагностическое событие**

<b>Навигация</b>	Диагностика → Моделирование → Модел диагн соб
<b>Описание</b>	<p>Выберите диагностическое событие для моделирования.</p> <p>Примечание: Для завершения моделирования, выберите 'Выкл'.</p>
<b>Дополнительная информация</b>	При управлении посредством местного дисплея можно отфильтровать список выбора по категориям событий (параметр <b>Категория событий диагностики</b> (→  197)).

## 17.5.7 Подменю "Проверка прибора"

Навигация  Диагностика → Проверка прибора

### Начать проверку прибора

<b>Навигация</b>	 Диагностика → Проверка прибора → Начать проверку
<b>Описание</b>	Да запускает проверку прибора.
<b>Выбор</b>	<ul style="list-style-type: none"> <li>▪ Нет</li> <li>▪ Да</li> </ul>
<b>Дополнительная информация</b>	<ul style="list-style-type: none"> <li>▪ В случае потери эхо-сигнала выполнить проверку прибора невозможно.</li> <li>▪ Минимальное расстояние до среды составляет 1,5 м (5 фут).</li> </ul>

### Результат проверки прибора

<b>Навигация</b>	 Диагностика → Проверка прибора → Рез-т проверки
<b>Описание</b>	Устройство имеет функцию обнаружения и выдачи отчета о каких-либо помехах, вызванных неблагоприятными условиями установки. Здесь производится мониторинг амплитуды измеряемых сигналов, которые относятся к помехам в ближайшем диапазоне.

### Время последней проверки

<b>Навигация</b>	 Диагностика → Проверка прибора → Посл. проверка
<b>Описание</b>	Просмотр времени, в которое была выполнена последняя проверка прибора.

### 17.5.8 Подменю "Heartbeat"

 Подменю **Heartbeat** доступно только в **FieldCare** и **DeviceCare**. Оно содержит все мастера для настройки пакетов прикладных программ **Heartbeat Verification** и **Heartbeat Monitoring**.

**Подробное описание**  
SD01870F

Навигация  Диагностика → Heartbeat

## Алфавитный указатель

### А

Администрирование (Подменю) . . . . .	178
Аксессуары	
Для конкретного прибора . . . . .	97
Активировать таблицу (Параметр) . . . . .	152
Аппаратная защита от записи . . . . .	53

### Б

Безопасность изделия . . . . .	12
Блокировка кнопок	
Активация . . . . .	56
Деактивация . . . . .	56
Блокирующая дистанция (Параметр) . . . . .	141, 155

### В

Ввести код доступа (Параметр) . . . . .	137
Версия прибора (Параметр) . . . . .	186
Версия программного обеспечения (Параметр) . . . . .	185
Возврат . . . . .	95
Время последней проверки (Параметр) . . . . .	198
Время работы (Параметр) . . . . .	175, 182
Время работы после перезапуска (Параметр) . . . . .	182
Высота заужения (Параметр) . . . . .	150
Высота резервуара/силоса (Параметр) . . . . .	141
Выход демпфирования (Параметр) . . . . .	161
Выходной ток 1 до 2 (Параметр) . . . . .	162, 188

### Д

Датчик температуры (Параметр) . . . . .	189
Деактивировать SIL/WHG (Мастер) . . . . .	158
Декларация о соответствии . . . . .	12
Демпфирование отображения (Параметр) . . . . .	172
Диагностика	
Символы . . . . .	82
Диагностика (Меню) . . . . .	181
Диагностика 1 (Параметр) . . . . .	183
Диагностические события . . . . .	82
Диагностическое событие . . . . .	83
В программном обеспечении . . . . .	85
Диагностическое сообщение . . . . .	82
Диаметр (Параметр) . . . . .	149
Диапазон тока (Параметр) . . . . .	160
Дисплей (Подменю) . . . . .	169
Дисплей и устройство управления FHX50 . . . . .	46
Дистанционное управление . . . . .	48
Документ	
Функционирование . . . . .	6
Доступ для записи . . . . .	51
Доступ для чтения . . . . .	51

### Е

Единица измерения уровня (Параметр) . . . . .	140
Единицы измерения линеаризации (Параметр) . . . . .	148
Единицы измерения расстояния (Параметр) . . . . .	126

### Ж

Журнал событий (Подменю) . . . . .	184
------------------------------------	-----

### З

Заголовок (Параметр) . . . . .	172
Задержка включения (Параметр) . . . . .	166
Задержка выключения (Параметр) . . . . .	167
Заказной код прибора (Параметр) . . . . .	186
Замена прибора . . . . .	94
Запасные части . . . . .	95
Заводская табличка . . . . .	95
Записать карту помех (Параметр) . . . . .	133, 134
Зарегистрированные товарные знаки . . . . .	10
Защита от записи	
Посредством переключателя защиты от записи . . . . .	53
С помощью кода доступа . . . . .	51
Защита от перенапряжения	
Общая информация . . . . .	40
Значение 1 дисплея (Параметр) . . . . .	171
Значение включения (Параметр) . . . . .	165
Значение вручную (Параметр) . . . . .	152
Значение выключения (Параметр) . . . . .	167
Значение переменной тех. процесса (Параметр) . . . . .	195
Значение токового выхода 1 до 2 (Параметр) . . . . .	196

### И

Измеренное значение (Подменю) . . . . .	188
Измеряемый ток 1 (Параметр) . . . . .	189
Инвертировать выходной сигнал (Параметр) . . . . .	168
Индикация огибающей кривой . . . . .	64
Инструментарий статуса доступа (Параметр) . . . . .	136
Интеграция HART . . . . .	65
Интервал отображения (Параметр) . . . . .	171
Интервал регистрации данных (Параметр) . . . . .	190
Информация о приборе (Подменю) . . . . .	185
Использование измерительного прибора	
см. Назначение	
Использование измерительных приборов	
Использование не по назначению . . . . .	11
Критичные случаи . . . . .	11
История событий . . . . .	90

### К

Калибровка полной емкости (Параметр) . . . . .	129
Калибровка пустой емкости (Параметр) . . . . .	128
Карта маски (Мастер) . . . . .	134
Категория событий диагностики (Параметр) . . . . .	197
Качество сигнала (Параметр) . . . . .	130
Код доступа . . . . .	51
Ошибка при вводе . . . . .	51
Количество знаков после запятой 1 (Параметр) . . . . .	171
Контекстное меню . . . . .	63
Контрастность дисплея (Параметр) . . . . .	174
Конфигурация измерения уровня . . . . .	72
Корпус	
Конструкция . . . . .	17
Поворачивание . . . . .	31
Корпус первичного преобразователя	
Поворачивание . . . . .	31



- Корпус электронной части  
 Конструкция . . . . . 17  
 Коррекция уровня (Параметр) . . . . . 141
- Л**  
 Линеаризация (Подменю) . . . . . 144, 145, 146  
 Линейный рост/спад (Параметр) . . . . . 155  
 Локальный дисплей  
 см. В аварийном состоянии  
 см. Диагностическое сообщение
- М**  
 Макс. скорость заполнения жидкости (Параметр) 139  
 Макс. скорость заполнения сыпучего (Параметр) 127  
 Макс. скорость опорожнения жидкости (Параметр)  
 . . . . . 139  
 Макс. скорость опорожнения сыпучего (Параметр)  
 . . . . . 127  
 Максимальное значение (Параметр) . . . . . 149  
 Маркировка CE . . . . . 12  
 Маска ввода . . . . . 61  
 Мастер  
 Деактивировать SIL/WHG . . . . . 158  
 Карта маски . . . . . 134  
 Определить новый код доступа . . . . . 180  
 Подтверждение SIL/WHG . . . . . 157  
 Меню  
 Диагностика . . . . . 181  
 Настройка . . . . . 126  
 Меню десятичных знаков (Параметр) . . . . . 173  
 Меры по устранению ошибок  
 Вызов . . . . . 84  
 Закрытие . . . . . 84  
 Местный дисплей . . . . . 45  
 Метка времени (Параметр) . . . . . 181, 182, 183  
 Моделир. диагностическое событие (Параметр) . . 197  
 Моделир. токовый выход 1 до 2 (Параметр) . . . . 195  
 Моделирование (Подменю) . . . . . 194, 195  
 Моделирование вых. сигнализатора (Параметр) . . 196
- Н**  
 Название прибора (Параметр) . . . . . 185  
 Назначение . . . . . 11  
 Назначение полномочий доступа к параметрам  
 Доступ для записи . . . . . 51  
 Доступ для чтения . . . . . 51  
 Назначить действие диагн. событию (Параметр) . . 165  
 Назначить канал 1 до 4 (Параметр) . . . . . 190  
 Назначить переменную измерения (Параметр) . . . 195  
 Назначить предельное значение (Параметр) . . . . 164  
 Назначить статус (Параметр) . . . . . 164  
 Назначить токовый выход (Параметр) . . . . . 159  
 Напряжение на клеммах 1 (Параметр) . . . . . 189  
 Наружная очистка . . . . . 93  
 Настраиваемое значение (Параметр) . . . . . 154  
 Настройка (Меню) . . . . . 126  
 Настройки  
 Рабочий язык . . . . . 71  
 Управление конфигурацией прибора . . . . . 76
- Настройки безопасности (Подменю) . . . . . 154  
 Начать проверку прибора (Параметр) . . . . . 198  
 Неверный код (Параметр) . . . . . 158  
 Номер таблицы (Параметр) . . . . . 151
- О**  
 Область применения . . . . . 11  
 Остаточные риски . . . . . 11  
 Обозначение прибора (Параметр) . . . . . 126, 185  
 Описания приборов . . . . . 65  
 Определить новый код доступа (Мастер) . . . . . 180  
 Определить новый код доступа (Параметр) . . . 178, 180  
 Опции фильтра (Параметр) . . . . . 184  
 Отображение статуса доступа (Параметр) . . . . . 137  
 Очистить данные архива (Параметр) . . . . . 191  
 Очистка . . . . . 93
- П**  
 Переключатель защиты от записи . . . . . 53  
 Переменные прибора HART . . . . . 65  
 Перечень диагностических сообщений . . . . . 86  
 Перечень сообщений диагностики (Подменю) . . . 183  
 Поворот дисплея . . . . . 31, 32  
 Подготовка к записи маски (Параметр) . . . . . 135  
 Подменю  
 Администрирование . . . . . 178  
 Дисплей . . . . . 169  
 Журнал событий . . . . . 184  
 Измеренное значение . . . . . 188  
 Информация о приборе . . . . . 185  
 Линеаризация . . . . . 144, 145, 146  
 Моделирование . . . . . 194, 195  
 Настройки безопасности . . . . . 154  
 Перечень сообщений диагностики . . . . . 183  
 Показать канал 1 до 4 . . . . . 192  
 Проверка прибора . . . . . 198  
 Расширенная настройка . . . . . 136  
 Регистрация данных . . . . . 190  
 Резервная конфигурация на дисплее . . . . . 175  
 Релейный выход . . . . . 163  
 Список событий . . . . . 90, 184  
 Токовый выход 1 до 2 . . . . . 159  
 Уровень . . . . . 138  
 Heartbeat . . . . . 199  
 Подсветка (Параметр) . . . . . 174  
 Подтвердите код доступа (Параметр) . . . . . 180  
 Подтвердить расстояние (Параметр) . . . . . 130, 134  
 Подтверждение SIL/WHG (Мастер) . . . . . 157  
 Показать канал 1 до 4 (Подменю) . . . . . 192  
 Последнее резервирование (Параметр) . . . . . 175  
 Последняя точка маски (Параметр) . . . . . 132, 134  
 Потеря сигнала (Параметр) . . . . . 154  
 Предыдущее диагн. сообщение (Параметр) . . . . . 181  
 Преобразователь  
 Поворот дисплея . . . . . 31, 32  
 Принадлежности  
 Для обслуживания . . . . . 106  
 Для связи . . . . . 104  
 Принцип ремонта . . . . . 94

Проверка прибора (Подменю) . . . . .	198
Продукт (Параметр) . . . . .	138
Протокол HART . . . . .	48

**Р**

Рабочая среда . . . . .	11
Разделитель (Параметр) . . . . .	173
Расстояние (Параметр) . . . . .	130, 134, 188
Расширенная настройка (Подменю) . . . . .	136
Расширенный заказной код 1 (Параметр) . . . . .	186
Регистрация данных (Подменю) . . . . .	190
Режим отказа (Параметр) . . . . .	161, 167
Резервная конфигурация на дисплее (Подменю) . . . . .	175
Результат проверки прибора (Параметр) . . . . .	198
Результат сравнения (Параметр) . . . . .	176
Релейный выход (Подменю) . . . . .	163

**С**

Сброс параметров прибора (Параметр) . . . . .	178
Сбросить защиту от записи (Параметр) . . . . .	158
Свободный текст (Параметр) . . . . .	148
Сервисный интерфейс (CDI) . . . . .	48
Серийный номер (Параметр) . . . . .	185
Сигналы состояния . . . . .	58, 82

## Символы

В редакторе текста и чисел . . . . .	61
Для коррекции . . . . .	61
Символы измеренного значения . . . . .	59
Символьные обозначения в подменю . . . . .	58
Символьные обозначения в режиме блокировки . . . . .	58
Симулир. аварийного сигнала прибора (Параметр) . . . . .	197
Системные компоненты . . . . .	106
Состояние резервирования (Параметр) . . . . .	176
Список событий . . . . .	90
Список событий (Подменю) . . . . .	184
Статус блокировки (Параметр) . . . . .	136
Статус переключателя (Параметр) . . . . .	168, 196

**Т**

Табличный режим (Параметр) . . . . .	150
Текст заголовка (Параметр) . . . . .	172
Текст события . . . . .	83
Текущая карта маски (Параметр) . . . . .	132
Текущее сообщение диагностики (Параметр) . . . . .	181
Техника безопасности на рабочем месте . . . . .	12
Техническое обслуживание . . . . .	93
Технология беспроводной связи Bluetooth® . . . . .	47
Тип бункера (Параметр) . . . . .	126
Тип линейаризации (Параметр) . . . . .	146
Тип прибора (Параметр) . . . . .	187
Тип продукта (Параметр) . . . . .	138
Ток при отказе (Параметр) . . . . .	162
Токовый выход 1 до 2 (Подменю) . . . . .	159
Требования к работе персонала . . . . .	11

**У**

Указания по технике безопасности	
Основные . . . . .	11
Указания по технике безопасности (ХА) . . . . .	13

Управление конфигурацией (Параметр) . . . . .	175
Управление конфигурацией прибора . . . . .	76
Уровень (Параметр) . . . . .	130, 152
Уровень (Подменю) . . . . .	138
Уровень линейаризованный (Параметр) . . . . .	149, 188
Уровень события	
Пояснение . . . . .	82
Символы . . . . .	82
Установка кода доступа . . . . .	51
Установка рабочего языка . . . . .	71
Устранение неисправностей . . . . .	78
Устройство индикации . . . . .	57
Устройство управления . . . . .	57
Утилизация . . . . .	96

**Ф**

Фиксированное значение тока (Параметр) . . . . .	160
Фильтрация журнала событий . . . . .	91
Форматировать дисплей (Параметр) . . . . .	169
Функция документа . . . . .	6
Функция релейного выхода (Параметр) . . . . .	163

**Ч**

Числовой формат (Параметр) . . . . .	173
--------------------------------------	-----

**Э**

Эксплуатационная безопасность . . . . .	12
Элементы управления	
Диагностическое сообщение . . . . .	83

**Д**

DD . . . . .	65
DIP-переключатель	
см. Переключатель защиты от записи	

**F**

FHX50 . . . . .	46
FV (переменная прибора HART) . . . . .	65

**Н**

Heartbeat (Подменю) . . . . .	199
-------------------------------	-----

**I**

ID прибора (Параметр) . . . . .	186
ID производителя (Параметр) . . . . .	187

**L**

Language (Параметр) . . . . .	169
-------------------------------	-----

**P**

PV (переменная прибора HART) . . . . .	65
--	----

**S**

SV (переменная прибора HART) . . . . .	65
--	----

**T**

TV (переменная прибора HART) . . . . .	65
--	----

**W**

W@M Device Viewer . . . . .	95
-----------------------------	----





[www.addresses.endress.com](http://www.addresses.endress.com)

---